



SCHACHTABDECKUNGEN

Produktkatalog



ADVANCED ACCESS PANELS

FFSystems

KONTAKTIEREN SIE UNS

Unser erfahrenes Vertriebsteam berät Sie gerne bei allen Fragen. Ob Standardprodukte oder Sonderanfertigungen, unsere Spezialisten für Revisionsklappen, Schachtabdeckungen und Universalstützen finden für Sie die optimale Lösung.

FF SYSTEMS ZENTRALE

FF Systems GmbH · Hauptstraße 35 · 94439 Roßbach-Münchsdorf

Tel: +49 (0) 87 23 / 97 818 – 0

Fax: +49 (0) 87 23 / 97 818 – 70

info@ffsystems.de

SCHACHTABDECKUNGEN

Tel: +49 (0) 87 23 / 97 818 – 66

Fax: +49 (0) 87 23 / 97 818 – 85

schachtabdeckungen@ffsystems.de

Ansprechpartner im Verkauf

SIMON LEUZINGER

Verkauf / Angebotserstellung

Tel: +49 (0) 87 23 / 97 818 – 67

Fax: +49 (0) 87 23 / 97 818 – 85

simon.leuzinger@ffsystems.de

ANDREA SONNTAG

Verkauf / Angebotserstellung

Tel: +49 (0) 87 23 / 97 818 – 68

Fax: +49 (0) 87 23 / 97 818 – 85

andrea.sonntag@ffsystems.de

STAHLBAU

Werk Wunsiedel

FF Systems GmbH · Luisenburgstraße 48
95632 Wunsiedel

Tel: +49 (0) 92 32 / 88 05 88 - 0

stahlbau@ffsystems.de

Ansprechpartner im Verkauf

STEFAN EHM

Verkauf / Angebotserstellung

Tel: +49 (0) 92 32 / 88 05 88 - 0

stefan.ehm@ffsystems.de

YASEMIN PIONTEK

Auftragsbearbeitung

Tel: +49 (0) 92 32 / 88 05 88 - 0

yasemin.piontek@ffsystems.de

REVISIONSKLAPPEN / TRAVERSEN

Tel: +49 (0) 87 23 / 97 818 – 0

Fax: +49 (0) 87 23 / 97 818 – 70

revisionsklappen@ffsystems.de

Ansprechpartner im Verkauf

HELMUT SOMMERSPERGER

Verkaufsleiter

Tel: +49 (0) 87 23 / 97 818 – 51

Fax: +49 (0) 87 23 / 97 818 – 70

helmut.sommersperger@ffsystems.de

FLORIAN THALLER

Verkauf / Angebotserstellung

Tel: +49 (0) 87 23 / 97 818 – 57

Fax: +49 (0) 87 23 / 97 818 – 70

florian.thaller@ffsystems.de

MICHAEL WALLNER

Verkauf / Angebotserstellung

Tel: +49 (0) 87 23 / 97 818 – 59

Fax: +49 (0) 87 23 / 97 818 – 70

michael.wallner@ffsystems.de



www.ffsystems.de



LIEBE KUNDEN & PARTNER,

mit großer Freude präsentieren wir Ihnen unseren neuen Produktkatalog, der das Ergebnis jahrelanger Innovation, Engagement und Leidenschaft für qualitativ hochwertige Lösungen im Bereich der Schachtabdeckungen ist.

In diesem Katalog finden Sie eine umfassende Auswahl unserer Produkte, die durch ihre herausragende Qualität, ihre Flexibilität und ihre Anpassungsfähigkeit an verschiedene Bauprojekte und Anforderungen überzeugen.

Wir sind stolz darauf, mit Ihnen zusammenzuarbeiten und Sie bei Ihren Bauprojekten zu unterstützen. Ihr Vertrauen in unsere Produkte und unser Unternehmen ist für uns Ansporn und Verpflichtung zugleich. Wir sind stets bestrebt, Ihre Erwartungen zu erfüllen und Ihnen den bestmöglichen Service zu bieten.

Wir bieten kompetente Beratung und technische Unterstützung, um sicherzustellen, dass Sie das optimale Produkt für Ihre Anforderungen erhalten.

Gemeinsam gestalten wir eine erfolgreiche Zukunft.

Benno Forstner
Geschäftsführer FF Systems GmbH

Benno Forstner

WILLKOMMEN BEIM WELTWEITEN MARKTFÜHRER FÜR HOCHWERTIGE REVISIONSKLAPPEN-SYSTEME

Seit unserer Gründung im Jahr 1991 haben wir uns bei FF Systems GmbH mit Leidenschaft, Innovation und unerschütterlichem Engagement für Qualität einen Namen gemacht. Als weltweit führender Anbieter von Revisionsklappen und Schachtabdeckungen setzen wir Maßstäbe in der Branche und sind stolz darauf, eine entscheidende Rolle in der Gestaltung hochwertiger Bauten auf der ganzen Welt zu spielen.

Angefangen als überschaubares Unternehmen mit der FF Systembau GmbH haben wir uns in kurzer Zeit zum global agierenden Unternehmen entwickelt. Unser Engagement für Qualität und Innovation ist seit jeher ungebrochen. Das schätzen auch unsere Kunden in über 40 Ländern, die durch unsere weltweit 11 Produktionsstandorte betreut und bedient werden.



Unsere Produkte stehen für höchste Qualität in allen Aspekten, von der Auswahl der Rohmaterialien bis zur sorgfältigen Verarbeitung durch unsere erfahrenen Fachkräfte. Die Kombination aus Tradition und Innovation ermöglicht es uns, ständig neue Maßstäbe zu setzen und unseren Kunden erstklassige Lösungen anzubieten.

Von klassischen Revisionsklappen mit oder ohne Gipskartoneinlage bis hin zu multifunktionellen Systemen mit Brand- und Schallschutzanforderung: Wir sind stolz darauf, Ihnen passgenaue Produkte aus hauseigener Fertigung liefern zu können.

Durch kontinuierliche Produktentwicklung und die Nutzung modernster Technologien bieten wir nicht nur bewährte Produkte, sondern auch innovative Lösungen, die den aktuellen und zukünftigen Anforderungen gerecht werden. Von standardisierten Systemen bis hin zu maßgeschneiderten Sonderanfertigungen bieten wir ein breites Spektrum an Produkten, die sich flexibel an jede Bauprojektanforderung anpassen lassen.

Neben unserem Fokus auf Produktqualität und Innovation legen wir auch großen Wert auf Nachhaltigkeit und Umweltschutz. Wir sind bestrebt, umweltfreundliche Energielieferanten zu nutzen und unsere Ressourcennutzung und Recyclingprozesse kontinuierlich zu optimieren, um einen positiven Beitrag zur Umwelt zu leisten.

Sie als Partner stehen bei uns im Mittelpunkt. Unser engagiertes Team steht Ihnen mit kompetenter Beratung, technischem Support und einem ausgezeichneten Kundenservice zur Seite, um sicherzustellen, dass Sie die bestmögliche Lösung für Ihre individuellen Anforderungen erhalten.

Willkommen bei FF Systems GmbH - Ihrem verlässlichen Partner für hochwertige Lösungen im Bauwesen. Wir laden Sie ein, sich von der Qualität, Vielfalt und Innovation unserer Produkte zu überzeugen und Teil unserer Erfolgsgeschichte zu werden.



BESONDERHEITEN & ZUBEHÖR

für unsere Schachtabdeckungs-Systeme



KOMFORTSCHLÜSSEL

Die rüchenschonende Lösung für bequemes und einfaches Herausnehmen von schweren Schachtabdeckungsdeckeln.

- Rückenschonend
- Einfache Handhabung
- Robuste Bauweise



Anwendungsvideo
Komfortschlüssel
ansehen

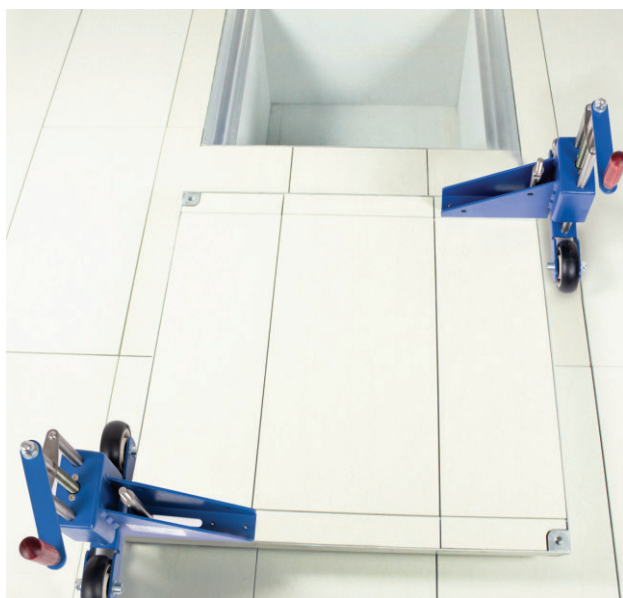

EASYLIFTER

↑ EASYLIFTER

Mit unserem EasyLifter können Sie Ihre Schachtabdeckung einfach und ohne Kraftanstrengung anheben.

Unsere EasyLifter sind für eine Belastung von bis zu 300 kg/EasyLifter ausgelegt. Dadurch wird ein müheloses Öffnen und Bewegen von Schachtabdeckungen bis zu 600 kg ermöglicht.

- Empfohlen für befüllbare Schachtabdeckungen ab einem Gewicht von 50 kg
- Inklusive FF-Universalbolzen mit M10- und M12-Gewinde
- Trapezgewindespindel ermöglicht schnelles und einfaches Öffnen der Schachtabdeckung

Ausführliche Informationen auf Seite 62



HOCHWERTIGE GASDRUCKFEDERN

Unsere Systeme mit Öffnungshilfe sind mit hochwertigen Gasdruckfedern ausgerüstet.

Das Öffnen der Schachtabdeckung wird durch die Gasdruckfedern so unterstützt, dass diese von nur einer Person geöffnet und geschlossen werden kann.

- Langlebig und robust
- Wartungsfrei
- Optimierte Federkraft für komfortables Öffnen und Schließen trotz hohem Gewicht
- Verschleißarm auch bei häufigem Öffnen und Schließen

BRANDSCHUTZEINLAGEN

Geprüfte Brandschutz-Sicherheit für einen wesentlichen Beitrag zur Sicherheit im Brandschutz.

Unsere Systeme „Brandschutz“ ohne Gasdruckfeder werden mit speziellen Brandschutzeinlagen ausgeliefert. Diese sind in umlaufende Z-Winkelrahmen eingebaut und können nach der Montage einfach in die Einbaurahmen eingelegt werden.

Prüfzeugnisse bescheinigen, dass unsere Schachtabdeckungen „Brandschutz“ je nach Ausführung einem Feuer bis zu 120 Minuten standhalten und somit einen wesentlichen Beitrag zur Sicherheit im Brandschutz leisten.



THERMO-EINLAGEN

Die Thermo-Lösung für spezifische Temperatur-Anforderungen speziell im Schachtinnenraum.

Unsere Systeme „Thermo“ werden mit speziellen Thermo-Einlagen ausgeliefert. Diese Wärmedämmplatten bestehen aus Polyurethan-Hartschaum und sind beidseitig alube-schichtet. Die Thermo-Einlagen sind in umlaufende Z-Winkelrahmen eingebaut und können nach der Montage einfach in die Einbaurahmen eingelegt werden.

Die Schachtabdeckungs-Systeme „Thermo“ sind für Schachtlösungen geeignet, bei denen besonders im Schachtinnenraum spezifische Anforderungen an die Temperatur bestehen.

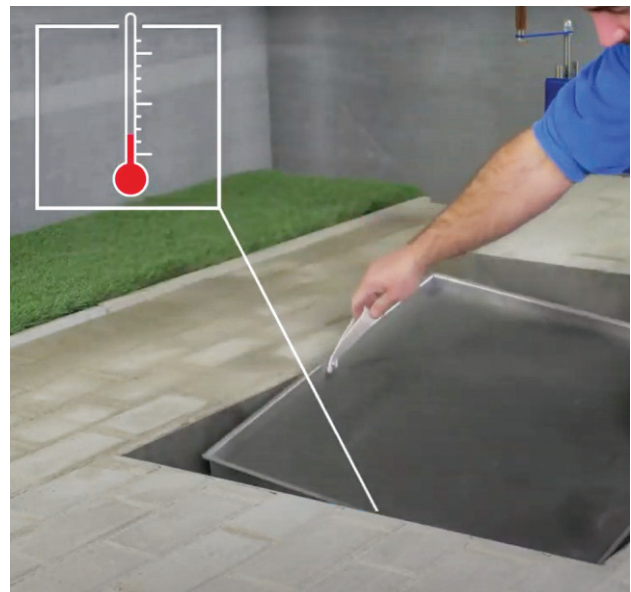

SPEZIALSYSTEME FÜR POOL-MONTAGE

Variable und in der Höhe justierbare Schachtabdeckungen, optimiert für die Montage in Technischächten von Poolanlagen.

Als Schnittstelle zwischen mehreren Gewerken bieten diese Systeme maximale Flexibilität, sodass die Schachtabdeckungen auch im Nachgang noch auf die richtige Höhe des Endbodenbelages eingestellt werden können.

Die seitliche Schraubmontage bietet einen beachtlichen Zeitvorteil und macht das aufwendige Einbetonieren überflüssig.

Die Rahmenkonstruktionen können zusätzlich mit einem Wasserablauf versehen werden, um das kontrollierte Ableiten von Oberflächenwasser zu ermöglichen.

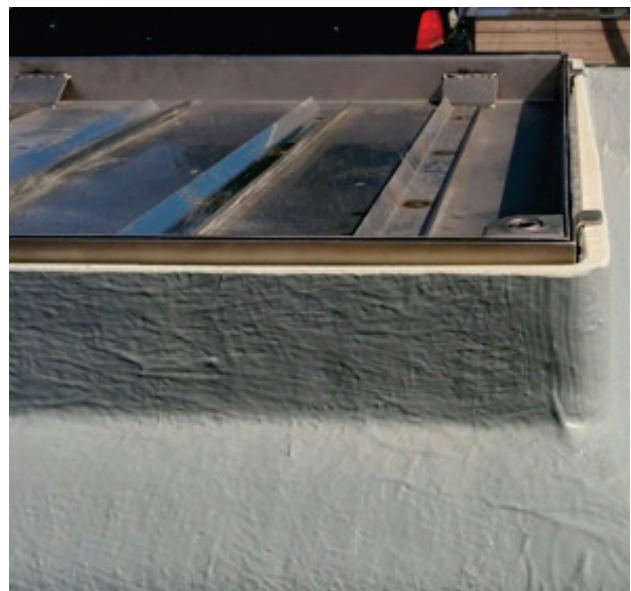

INHALT

12 SCHACHTABDECKUNGEN BEFÜLLBAR, HERAUSNEHMBAR



- 14 **ECOLINE** Schachtabdeckung Stahl feuerverzinkt - System ECO
- 15 **ECOLINE** Schachtabdeckung Edelstahl - System ECO
- 16 **PRO+LINE** Schachtabdeckung Stahl feuerverzinkt - System PRO+
- 17 **PRO+LINE** Schachtabdeckung Edelstahl - System PRO+
- 18 **PRO+LINE** Schachtabdeckung Stahl feuerverzinkt - System PRO+ MAXI
- 19 **PRO+LINE** Schachtabdeckung Edelstahl - System PRO+ MAXI
- 20 **PREMIUMLINE** Schachtabdeckung Edelstahl - Serie 2500
- 21 **PREMIUMLINE** Schachtabdeckung Aluminium - Serie 5000
- 22 **PREMIUMLINE** Schachtabdeckung Aluminium - Serie 5000 Reihenabdeckung, mehrteilig
- 23 **PREMIUMLINE** Schachtabdeckung Aluminium - Serie 7500
- 24 **PREMIUMLINE** Schachtabdeckung Aluminium - Serie 7500 Reihenabdeckung, mehrteilig
- 25 **PREMIUMLINE** Schachtabdeckung Aluminium - Serie Visedge
- 26 **PREMIUMLINE** Schachtabdeckung Aluminium - Serie Visedge mehrteilig

27 SCHACHTABDECKUNGEN BEFÜLLBAR, MIT ÖFFNUNGSUNTERSTÜTZUNG



- 27 **PREMIUMLINE** Schachtabdeckung Aluminium - Serie HSE 75
- 28 **MASTERLINE** Schachtabdeckung Edelstahl - System MA-GB
- 29 **MASTERLINE** Schachtabdeckung Edelstahl - System MA-GBZ
- 30 **MASTERLINE** Schachtabdeckung Edelstahl - System MA-WB

31 SCHACHTABDECKUNGEN BEFÜLLBAR, AUFKLAPPBAR





- 31 **PREMIUMLINE** Schachtabdeckung Edelstahl - Serie 4500

INHALT





32 BRANDSCHUTZ SCHACHTABDECKUNGEN, HERAUSNEHMBAR

- 33  **Brandschutz Schachtabdeckung Stahl feuerverzinkt/Edelstahl**
System PRO+ Brandschutz
- 34  **Brandschutz Schachtabdeckung Stahl feuerverzinkt/Edelstahl**
System PRO+ MAXI Brandschutz
- 35  **Brandschutz Schachtabdeckung Aluminium**
Serie 5000 Brandschutz
- 36  **Brandschutz Schachtabdeckung Aluminium**
Serie 5000 Reihenabdeckung Brandschutz
- 37  **Brandschutz Schachtabdeckung Aluminium**
Serie 7500 Brandschutz
- 38  **Brandschutz Schachtabdeckung Aluminium**
Serie 7500 Reihenabdeckung Brandschutz

39 BRANDSCHUTZ SCHACHTABDECKUNGEN, MIT ÖFFNUNGSUNTERSTÜTZUNG

- 39  **Brandschutz Schachtabdeckung Edelstahl - System MA-BS Brandschutz**
- 40  **Brandschutz Schachtabdeckung Edelstahl - System MA-BSZ Brandschutz**

41 THERMO SCHACHTABDECKUNGEN, HERAUSNEHMBAR

- 42  **Thermo Schachtabdeckung Stahl feuerverzinkt/Edelstahl**
System PRO+ THERMO
- 43  **Thermo Schachtabdeckung Stahl feuerverzinkt/Edelstahl**
System PRO+ MAXI THERMO
- 44  **Thermo Schachtabdeckung Aluminium**
Serie 5000 THERMO
- 45  **Thermo Schachtabdeckung Aluminium**
Serie 7500 THERMO
- 46  **Thermo Schachtabdeckung Aluminium**
Serie 5000 und 7500 Reihenabdeckung, mehrteilig THERMO

47 THERMO SCHACHTABDECKUNGEN MIT ÖFFNUNGSUNTERSTÜTZUNG

- 47  **Thermo Schachtabdeckung Edelstahl - System MA-TH**

INHALT

48 SCHACHTABDECKUNGEN RIFFELBLECH/TRÄNENBLECH HERAUSNEHMBAR



- 49 **PREMIUMLINE** Schachtabdeckung Aluminium - Serie 5 Bar
- 50 **PRO+LINE** Schachtabdeckung Stahl feuerverzinkt - System PRO+ TR
- 51 **PRO+LINE** Schachtabdeckung Edelstahl - System PRO+ TR

52 SCHACHTABDECKUNGEN RIFFELBLECH/TRÄNENBLECH MIT ÖFFNUNGSUNTERSTÜTZUNG



- 52 Schachtabdeckung Aluminium/Edelstahl - System SA3-RI/SA3-TR
- 53 **MASTERLINE** Schachtabdeckung Edelstahl - System MA-GTR/MA-GRI
- 54 **MASTERLINE** Schachtabdeckung Edelstahl - System MA-WT

55 BRUNNENABDECKUNGEN MIT ÖFFNUNGSUNTERSTÜTZUNG, GLASPERLENGESTRAHLT



- 56 Brunnenabdeckung Edelstahl quadratisch - SA1
- 57 Brunnenabdeckung Edelstahl rund - SA2
- 58 Brunnenabdeckung Edelstahl quadratisch, einbruchhemmend - SA3
- 59 Brunnenabdeckung Edelstahl rund, einbruchhemmend - SA4
- 60 Brunnenabdeckung Edelstahl quadratisch, überflutungssicher - SA5
- 61 Brunnenabdeckung Edelstahl rund, überflutungssicher - SA6

62 EASYLIFTER



ZEICHEN SYSTEM

Produkteigenschaften



RAINPROOF



FLOOD-RESISTANT



FIREPROOF



THERMO

Belastung



FUßGÄNGERVERKEHR
[bis zu 15 kN Prüfkraft
nach EN 124 (Klasse A15)]



PKW
[bis zu 125 kN Prüfkraft
nach EN 124 (Klasse B125)]



LEICHTE LIEFERWÄGEN
[bis zu 250 kN Prüfkraft
nach EN 124 (Klasse C250)]



LKW
[bis zu 400 kN Prüfkraft
nach EN 124 (Klasse D400)]

FÜR JEDEN EINSATZ VORBEREITET

SCHACHTABDECKUNGEN AUS EIGENER FERTIGUNG



Passgenaue Premium-Qualität

Unsere Schachtabdeckungen und Brunnenabdeckungen sind robust, langlebig und fügen sich bestens in die Umgebung ein. Ganz egal für welche Anwendung: Wählen Sie aus unserem umfangreichen Sortiment das passende Produkt für Ihren Einsatzzweck. Unterschiedlichste Ausführungen, Materialien und Abmessungen sorgen für Individualität beim Bauen.

In unserer hauseigenen Produktion setzen wir Maschinen der neuesten Generation ein. Dadurch erhalten Sie Produkte höchster Qualität, die für jeden Einsatz vorbereitet sind.

Als weltweit führender Produzent und Anbieter von Revisionsystemen und einem globalen Liefer- und Vertriebsnetz können wir Ihnen höchste Zuverlässigkeit unserer Produkte garantieren.

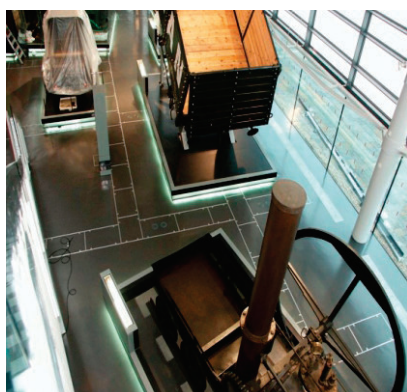

Einbaubeispiele

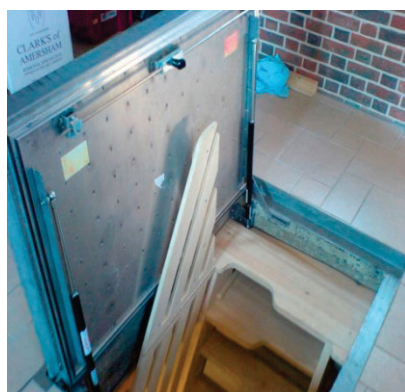

VORTEILE

- Eigene Produktion mit modernsten Anlagen
- Kurze Lieferzeiten
- Großer Lagerbestand an Standardgrößen
- Schneller, problemloser Einbau



alle Produkte
unter
www.ffsystems.de

SCHACHTABDECKUNGEN BEFÜLLBAR, HERAUSNEHMBAR



€ **ECOLINE**

Schachtabdeckung
Stahl feuerverzinkt
System ECO

Seite 14



€ **ECOLINE**

Schachtabdeckung
Edelstahl
System ECO

Seite 15



+ **PRO+LINE**

Schachtabdeckung
Stahl feuerverzinkt
System PRO+

Seite 16



+ **PRO+LINE**

Schachtabdeckung
Edelstahl
System PRO+

Seite 17



+ **PRO+LINE**

Schachtabdeckung
Stahl feuerverzinkt
System PRO+ MAXI

Seite 18



+ **PRO+LINE**

Schachtabdeckung
Edelstahl
System PRO+ MAXI

Seite 19



👑 **PREMIUMLINE**

Schachtabdeckung
Edelstahl
Serie 2500

Seite 20



👑 **PREMIUMLINE**

Schachtabdeckung
Aluminium
Serie 5000

Seite 21



👑 **PREMIUMLINE**

Schachtabdeckung
Aluminium
Serie 5000
Reihenabdeckung, mehrteilig

Seite 22



👑 **PREMIUMLINE**

Schachtabdeckung
Aluminium
Serie 7500

Seite 23

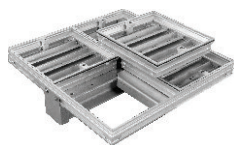

👑 **PREMIUMLINE**

Schachtabdeckung
Aluminium
Serie 7500
Reihenabdeckung, mehrteilig

Seite 24

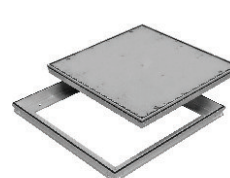

👑 **PREMIUMLINE**

Schachtabdeckung
Aluminium
Serie Visedge

Seite 25

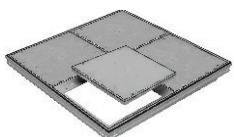

👑 **PREMIUMLINE**

Schachtabdeckung
Aluminium
Serie Visedge mehrteilig

Seite 26

SCHACHTABDECKUNGEN BEFÜLLBAR, MIT ÖFFNUNGSUNTERSTÜTZUNG



PREMIUMLINE

Schachtabdeckung
Aluminium
Serie HSE 75

Seite 27



MASTERLINE

Schachtabdeckung
Edelstahl
System MA-GB

Seite 28



MASTERLINE

Schachtabdeckung
Edelstahl
System MA-GBZ
mit Zentralverschluss

Seite 29

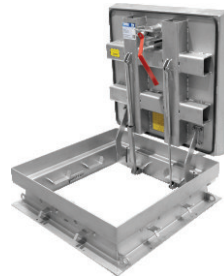

MASTERLINE

Schachtabdeckung
Edelstahl
System MA-WB
befahrbar, regensicher

Seite 30

SCHACHTABDECKUNGEN BEFÜLLBAR, AUFKLAPPBAR



PREMIUMLINE

Schachtabdeckung
Edelstahl
Serie 4500

Seite 31

SCHACHTABDECKUNG STAHL FEUERVERZINKT

System ECO - befüllbar, herausnehmbar

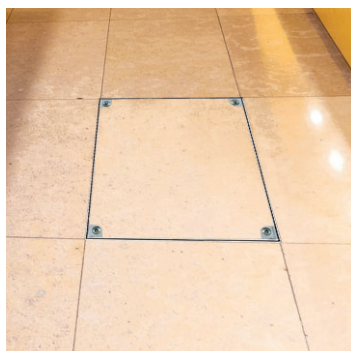

Die Schachtabdeckung System ECO ist aus 2 mm feuerverzinktem Stahl gefertigt. Das Angebot an unterschiedlichen Wannentiefen von 50 mm und 120 mm bietet für jede Anwendung die passende Lösung. Die Zarge wird bodengleich einbetoniert. Anschließend kann die Wanne befüllt werden und

in die Zarge eingelegt werden. Der Deckel kann an den Eckpunkten mit dem Hebeschlüssel heraus genommen werden. Eine Befüllung mit Pflaster, Fliesen, Beton, Kunstharz, Granit, Terrazzoplatten, Holz und Hartbodenbelägen oder anderen Materialien ist möglich.

EINSATZBEREICHE

Für bodengleiche Schächte im Innen- oder Außenbereich.

MATERIAL

Zarge und Wanne aus 2 mm feuerverzinktem Stahl.

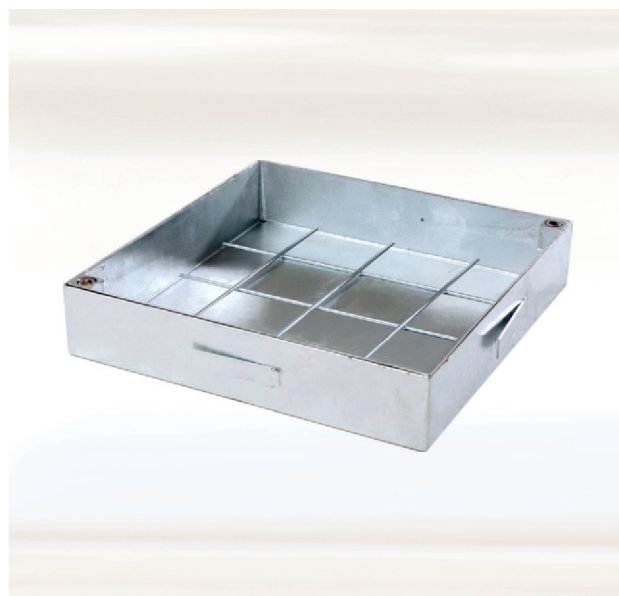
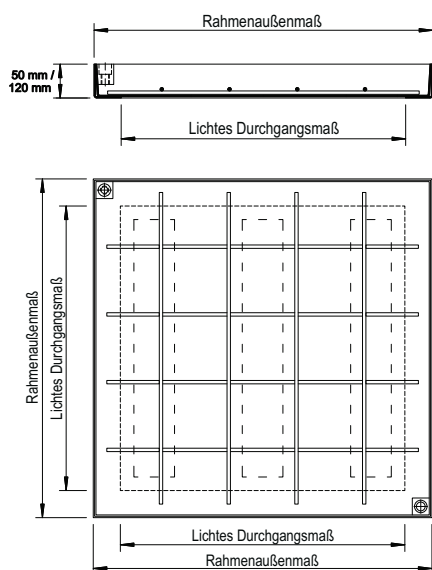

| Art.-Nr. | Rahmenaußenmaß [ca. mm] | Lichtes Durchgangsmaß [ca. mm] | Gewicht unbefüllt [ca. kg] | L - B |
|------------------|-------------------------|--------------------------------|----------------------------|-------|
| ECO-400400V50 | 400 x 400 | 320 x 320 | 6 kg | L |
| ECO-500500V50 | 500 x 500 | 420 x 420 | 9 kg | L |
| ECO-600600V50 | 600 x 600 | 520 x 520 | 11 kg | L |
| ECO-700700V50 | 700 x 700 | 620 x 620 | 14 kg | L |
| ECO-800800V50 | 800 x 800 | 720 x 720 | 17 kg | L |
| ECO-900900V50 | 900 x 900 | 820 x 820 | 24 kg | L |
| ECO-10001000V50 | 1000 x 1000 | 920 x 920 | 30 kg | L |
| ECO-400400V120 | 400 x 400 | 320 x 320 | 10 kg | L |
| ECO-500500V120 | 500 x 500 | 420 x 420 | 13 kg | L |
| ECO-600600V120 | 600 x 600 | 520 x 520 | 19 kg | L |
| ECO-700700V120 | 700 x 700 | 620 x 620 | 21 kg | L |
| ECO-800800V120 | 800 x 800 | 720 x 720 | 24 kg | L |
| ECO-900900V120 | 900 x 900 | 820 x 820 | 29 kg | L |
| ECO-10001000V120 | 1000 x 1000 | 920 x 920 | 33 kg | L |

L = Lagerartikel (sollte ein Lagerartikel einmal kurzfristig vergriffen sein, kümmern wir uns um schnellstmögliche Nachlieferung)
B = Fertigung auf Bestellung

MONTAGE & ÖFFNEN

Die Montage muss fachgerecht nach unserer Montageanleitung erfolgen, die jeder Schachtabdeckung beiliegt. Im Lieferumfang sind Hebeschlüssel enthalten, mit deren Hilfe die Schachtabdeckung geöffnet werden kann.

SONDERANFERTIGUNGEN UND MEHRTEILIGE AUSFÜHRUNGEN

Auf Anfrage können Sondermaße in jeder gewünschten Größe und mehrteilige Ausführungen gefertigt werden.

EIGNUNG / BELASTUNG



BESONDERE VORTEILE

- Mit Befestigungsankern für sicheren Halt
- Im eingebauten Zustand fast unsichtbar
- Wannentiefen von 50 mm und 120 mm erhältlich
- Mit zusätzlichen Querstreben zur Verstärkung
- Durch konische Bauweise leicht zu öffnen
- Bodengleich zum Einbetonieren
- Nutzung des Komfortschlüssels (Seite 6) möglich
- Eigene Produktion in Premium Qualität mit modernsten Anlagen
- Kurze Lieferzeiten
- Großer Lagerbestand an Standardgrößen



EASYLIFTER

Für dieses Produkt empfehlen wir unseren EasyLifter. Informationen auf Seite 62

SCHACHTABDECKUNG EDELSTAHL

System ECO - befüllbar, herausnehmbar

€ ECOLINE

↕ MCFR

15

SYSTEM ECO



Die Schachtabdeckung System ECO ist aus 2 mm Edelstahl gefertigt. Die Wannentiefe beträgt 50 mm. Die Zarge wird bodengleich einbetoniert. Anschließend kann die Wanne befüllt werden und in die Zarge eingelegt werden. Der Deckel kann an den Eckpunkten mit dem Hebeschlüssel herausgenommen werden.

Eine Befüllung mit Fliesen, Beton, Kunstharz, Granit, Terrazzoplatten, Holz und Hartbodenbelägen oder anderen Materialien ist möglich.

EINSATZBEREICHE

Für bodengleiche Schächte im Innen- oder Außenbereich.

MATERIAL

Zarge und Wanne aus 2 mm Edelstahl.

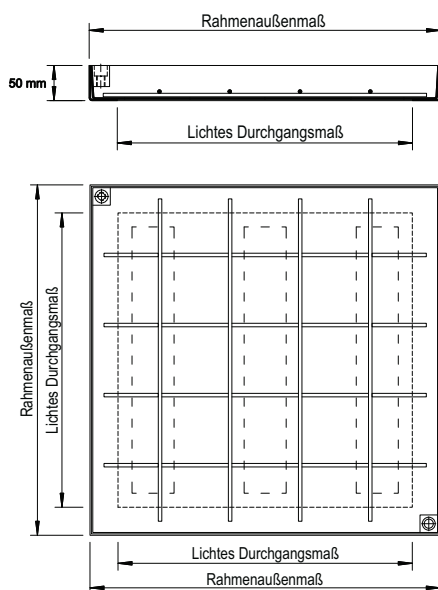

| Art.-Nr. | Rahmenaußenmaß [ca. mm] | Lichtes Durchgangsmaß [ca. mm] | Gewicht unbefüllt [ca. kg] | L - B |
|-----------------|-------------------------|--------------------------------|----------------------------|-------|
| ECO-400400E50 | 400 x 400 | 320 x 320 | 7 kg | L |
| ECO-500500E50 | 500 x 500 | 420 x 420 | 9 kg | L |
| ECO-600600E50 | 600 x 600 | 520 x 520 | 12 kg | L |
| ECO-700700E50 | 700 x 700 | 620 x 620 | 14 kg | L |
| ECO-800800E50 | 800 x 800 | 720 x 720 | 18 kg | L |
| ECO-900900E50 | 900 x 900 | 820 x 820 | 24 kg | L |
| ECO-10001000E50 | 1000 x 1000 | 920 x 920 | 28 kg | L |

L = Lagerartikel (sollte ein Lagerartikel einmal kurzfristig vergriffen sein, kümmern wir uns um schnellstmögliche Nachlieferung)
B = Fertigung auf Bestellung

MONTAGE & ÖFFNEN

Die Montage muss fachgerecht nach unserer Montageanleitung erfolgen, die jeder Schachtabdeckung beiliegt. Im Lieferumfang sind Hebeschlüssel enthalten, mit deren Hilfe die Schachtabdeckung geöffnet werden kann.

SONDERANFERTIGUNGEN UND MEHRTEILIGE AUSFÜHRUNGEN

Auf Anfrage können Sondermaße in jeder gewünschten Größe und mehrteilige Ausführungen gefertigt werden.

BESONDERE VORTEILE

- Mit Befestigungsankern für sicheren Halt
- Im eingebauten Zustand fast unsichtbar
- Die Wannentiefe beträgt 50 mm
- Mit zusätzlichen Verstärkungsprofilen
- Durch konische Bauweise leicht zu öffnen
- Bodengleich zum Einbetonieren
- Nutzung des Komfortschlüssels (Seite 6) möglich
- Eigene Produktion in Premium Qualität mit modernsten Anlagen
- Kurze Lieferzeiten
- Großer Lagerbestand an Standardgrößen

EIGNUNG / BELASTUNG



↑ EASYLIFTER

Für dieses Produkt empfehlen wir unseren EasyLifter. Informationen auf Seite 62

SCHACHTABDECKUNG STAHL FEUERVERZINKT

System PRO+ - befüllbar, herausnehmbar

+ PRO+LINE

↕ MCFR



Die Schachtabdeckung System PRO+ ist aus 2 mm feuerverzinktem Stahl gefertigt. Die Wannentiefe beträgt 50 mm und die Aufbauhöhe nur 75 mm. Die Zarge ist mit einer umlaufenden frost- und witterungsbeständigen Spezialdichtung versehen, die vor Feuchtigkeit und Tagwasser schützt. Die Zarge wird bodengleich einbetoniert. Anschließend kann die Wanne befüllt werden und in die Zarge eingelegt werden. Die Befestigung des Deckels an der Zarge erfolgt an den 4 Eckpunkten. Der Deckel kann an diesen Punkten mit dem Hebeschlüssel auch heraus genommen werden. Eine Befüllung mit Fliesen, Beton, Kunstharz, Granit, Terrazzoplaten, Holz und Hartbodenbelägen oder anderen Materialien ist möglich.

Die Zarge wird bodengleich einbetoniert. Anschließend kann die Wanne befüllt werden und in die Zarge eingelegt werden. Die Befestigung des Deckels an der Zarge erfolgt an den 4 Eckpunkten. Der Deckel kann an diesen Punkten mit dem Hebeschlüssel auch heraus genommen werden. Eine Befüllung mit Fliesen, Beton, Kunstharz, Granit, Terrazzoplaten, Holz und Hartbodenbelägen oder anderen Materialien ist möglich.

EINSATZBEREICHE

Für bodengleiche Schächte im Innen- oder Außenbereich.

MATERIAL

Zarge und Wanne aus 2 mm feuerverzinktem Stahl.

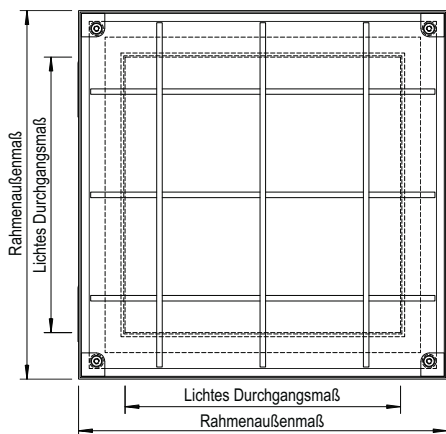
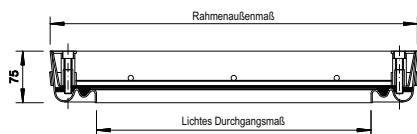

| Art.-Nr. | Rahmenaußenmaß [ca. mm] | Lichtes Durchgangsmaß [ca. mm] | Gewicht unbefüllt [ca. kg] | L - B |
|-----------------|-------------------------|--------------------------------|----------------------------|-------|
| PRO+300300V75 | 435 x 435 | 300 x 300 | 10 kg | L |
| PRO+400400V75 | 535 x 535 | 400 x 400 | 13 kg | L |
| PRO+500500V75 | 635 x 635 | 500 x 500 | 16 kg | L |
| PRO+600600V75 | 735 x 735 | 600 x 600 | 20 kg | L |
| PRO+700700V75 | 835 x 835 | 700 x 700 | 24 kg | L |
| PRO+800800V75 | 935 x 935 | 800 x 800 | 29 kg | L |
| PRO+900900V75 | 1035 x 1035 | 900 x 900 | 32 kg | L |
| PRO+10001000V75 | 1135 x 1135 | 1000 x 1000 | 39 kg | L |

L = Lagerartikel (sollte ein Lagerartikel einmal kurzfristig vergriffen sein, kümmern wir uns um schnellstmögliche Nachlieferung)

B = Fertigung auf Bestellung

MONTAGE & ÖFFNEN

Die Montage muss fachgerecht nach unserer Montageanleitung erfolgen, die jeder Schachtabdeckung beiliegt. Bei Typen mit Spezialdichtung ist besonders auf einen dichten Anschluss an das Zargenprofil zu achten. Im Lieferumfang sind Hebeschlüssel enthalten, mit deren Hilfe die Schachtabdeckung geöffnet werden kann.

SONDERANFERTIGUNGEN

Auf Anfrage können Sondermaße in jeder gewünschten Größe gefertigt werden.

EIGNUNG / BELASTUNG

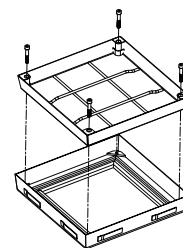

BESONDERE VORTEILE

- Mit frost- und witterungsbeständiger Spezialdichtung
- Mit Befestigungsankern für sicheren Halt
- Im eingebauten Zustand fast unsichtbar
- Die Wannentiefe beträgt 50 mm
- Durch konische Bauweise leicht zu öffnen
- Nutzung des Komfortschlüssels (Seite 6) möglich
- Eigene Produktion in Premium Qualität mit modernsten Anlagen
- Kurze Lieferzeiten
- Großer Lagerbestand an Standardgrößen



↑ EASYLIFTER

Für dieses Produkt empfehlen wir unseren EasyLifter. Informationen auf Seite 62

SCHACHTABDECKUNG EDELSTAHL

System PRO+ - befüllbar, herausnehmbar

+ PRO+LINE

↕ MCFR



Die Schachtabdeckung System PRO+ ist aus 2 mm Edelstahl gefertigt. Die Wannentiefe beträgt 50 mm und die Aufbauhöhe nur 75 mm. Die Zarge ist mit einer umlaufenden frost- und witterungsbeständigen Spezialdichtung versehen, die vor Feuchtigkeit und Tagwasser schützt. Die Zarge wird bodengleich einbetoniert. Anschließend kann die Wanne befüllt werden und in die Zarge eingelegt werden. Die Befestigung des Deckels an der Zarge erfolgt an den 4 Eckpunkten. Der Deckel kann an diesen Punkten mit dem Hebeschlüssel auch heraus genommen werden. Eine Befüllung mit Fliesen, Beton, Kunstharz, Granit, Terrazzoplatten, Holz und Hartbodenbelägen oder anderen Materialien ist möglich.



EINSATZBEREICHE

Für bodengleiche Schächte im Innen- oder Außenbereich.

MATERIAL

Zarge und Wanne aus 2 mm Edelstahl.

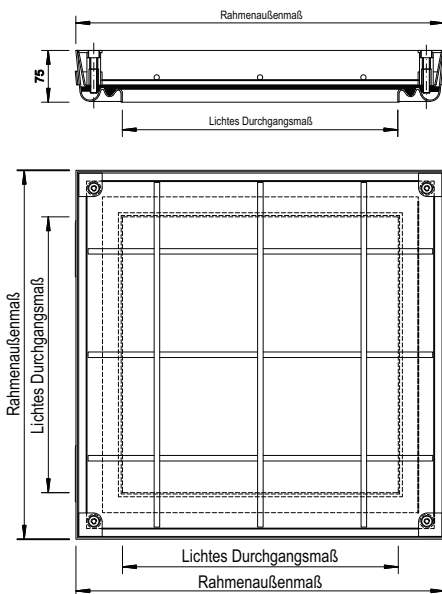

| Art.-Nr. | Rahmenaußenmaß [ca. mm] | Lichtes Durchgangsmaß [ca. mm] | Gewicht unbefüllt [ca. kg] | L - B |
|-----------------|-------------------------|--------------------------------|----------------------------|-------|
| PRO+300300E75 | 435 x 435 | 300 x 300 | 10 kg | L |
| PRO+400400E75 | 535 x 535 | 400 x 400 | 12 kg | L |
| PRO+500500E75 | 635 x 635 | 500 x 500 | 16 kg | L |
| PRO+600600E75 | 735 x 735 | 600 x 600 | 20 kg | L |
| PRO+700700E75 | 835 x 835 | 700 x 700 | 25 kg | L |
| PRO+800800E75 | 935 x 935 | 800 x 800 | 28 kg | L |
| PRO+900900E75 | 1035 x 1035 | 900 x 900 | 33 kg | L |
| PRO+10001000E75 | 1135 x 1135 | 1000 x 1000 | 37 kg | L |

L = Lagerartikel (sollte ein Lagerartikel einmal kurzfristig vergriffen sein, kümmern wir uns um schnellstmögliche Nachlieferung)
B = Fertigung auf Bestellung

MONTAGE & ÖFFNEN

Die Montage muss fachgerecht nach unserer Montageanleitung erfolgen, die jeder Schachtabdeckung beiliegt. Bei Typen mit Spezialdichtung ist besonders auf einen dichten Anschluss an das Zargenprofil zu achten. Im Lieferumfang sind Hebeschlüssel enthalten, mit deren Hilfe die Schachtabdeckung geöffnet werden kann.

SONDERANFERTIGUNGEN

Auf Anfrage können Sondermaße in jeder gewünschten Größe gefertigt werden.

EIGNUNG / BELASTUNG

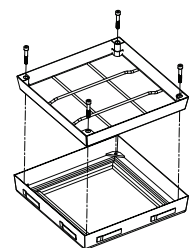

BESONDERE VORTEILE

- Mit frost- und witterungsbeständiger Spezialdichtung
- Mit Befestigungsankern für sicheren Halt
- Im eingebauten Zustand fast unsichtbar
- Die Wannentiefe beträgt 50 mm
- Durch konische Bauweise leicht zu öffnen
- Nutzung des Komfortschlüssels (Seite 6) möglich
- Eigene Produktion in Premium Qualität mit modernsten Anlagen
- Kurze Lieferzeiten
- Großer Lagerbestand an Standardgrößen



↑ EASYLIFTER

Für dieses Produkt empfehlen wir unseren EasyLifter. Informationen auf Seite 62

SCHACHTABDECKUNG STAHL FEUERVERZINKT

System PRO+ MAXI - befüllbar, herausnehmbar



Die Schachtabdeckung System PRO+ MAXI ist aus 2 mm feuerverzinktem Stahl gefertigt. Die Wannentiefe beträgt 100 mm und die Aufbauhöhe 125 mm. Die Zarge ist mit einer umlaufenden frost- und witterungsbeständigen Spezialdichtung versehen, die vor Feuchtigkeit und Tagwasser schützt.

Die Zarge wird bodengleich einbetoniert. Anschließend kann die Wanne befüllt werden und in die Zarge eingelegt werden. Die Befestigung des Deckels an der Zarge erfolgt an den 4 Eckpunkten. Der Deckel kann an diesen Punkten mit dem Hebeschlüssel auch heraus genommen werden. Eine Befüllung mit Fliesen, Beton, Kunstharz, Granit, Terrazzoplatten, Holz und Hartbodenbelägen oder anderen Materialien ist möglich.

EINSATZBEREICHE

Für bodengleiche Schächte im Innen- oder Außenbereich.

MATERIAL

Zarge und Wanne aus 2 mm feuerverzinktem Stahl.

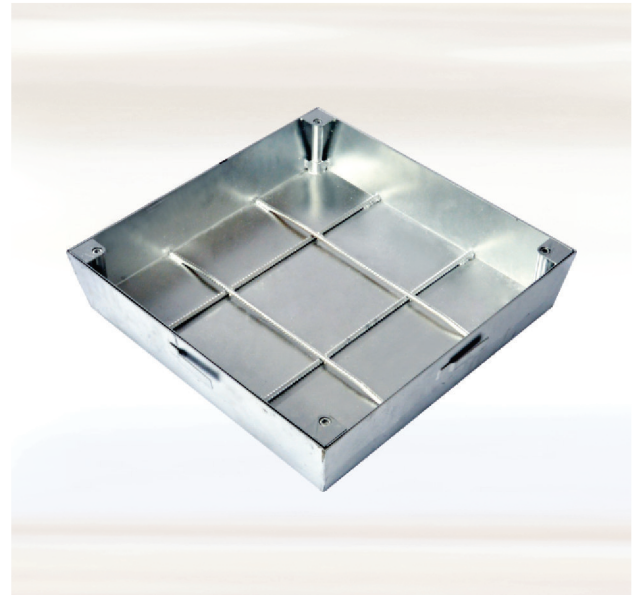
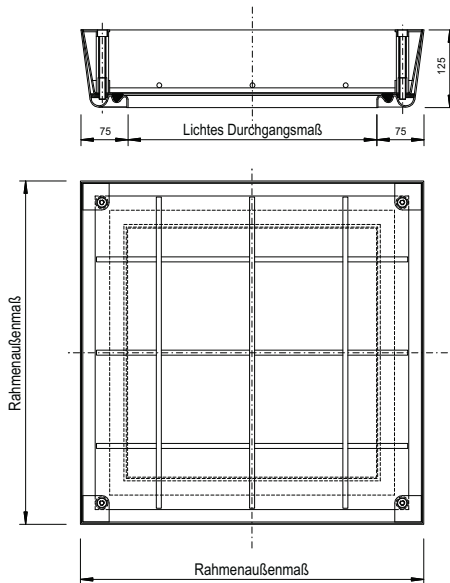

| Art.-Nr. | Rahmen- außenmaß [ca. mm] | Lichtes Durchgangsmaß [ca. mm] | Gewicht unbefüllt [ca. kg] | L - B |
|--------------------|---------------------------------|--------------------------------------|----------------------------------|-------------|
| PRO+M-400400V125 | 550 x 550 | 400 x 400 | 17 kg | L |
| PRO+M-500500V125 | 650 x 650 | 500 x 500 | 21 kg | L |
| PRO+M-600600V125 | 750 x 750 | 600 x 600 | 26 kg | L |
| PRO+M-700700V125 | 850 x 850 | 700 x 700 | 28 kg | L |
| PRO+M-800800V125 | 950 x 950 | 800 x 800 | 35 kg | L |
| PRO+M-10001000V125 | 1150 x 1150 | 1000 x 1000 | 45 kg | L |

L = Lagerartikel (sollte ein Lagerartikel einmal kurzfristig vergriffen sein, kümmern wir uns um schnellstmögliche Nachlieferung)

B = Fertigung auf Bestellung

MONTAGE & ÖFFNEN

Die Montage muss fachgerecht nach unserer Montageanleitung erfolgen, die jeder Schachtabdeckung beiliegt. Bei Typen mit Spezialdichtung ist besonders auf einen dichten Anschluss an das Zargenprofil zu achten. Im Lieferumfang sind Hebeschlüssel enthalten, mit deren Hilfe die Schachtabdeckung geöffnet werden kann.

SONDERANFERTIGUNGEN

Auf Anfrage können Sondermaße in jeder gewünschten Größe gefertigt werden.

BESONDERE VORTEILE

- Mit frost- und witterungsbeständiger Spezialdichtung
- Mit Befestigungsankern für sicheren Halt
- Im eingebauten Zustand fast unsichtbar
- Die Wannentiefe beträgt 100 mm
- Durch konische Bauweise leicht zu öffnen
- Nutzung des Komfortschlüssels (Seite 6) möglich
- Eigene Produktion in Premium Qualität mit modernsten Anlagen
- Kurze Lieferzeiten
- Großer Lagerbestand an Standardgrößen

EIGNUNG / BELASTUNG

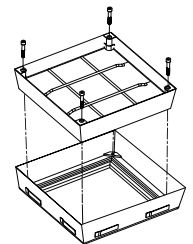

EASYLIFTER

Für dieses Produkt empfehlen wir unseren EasyLifter. Informationen auf Seite 62

SCHACHTABDECKUNG EDELSTAHL

System PRO+ MAXI - befüllbar, herausnehmbar

+ PRO+LINE

↕ MCFR



Die Schachtabdeckung System PRO+ MAXI ist aus 2 mm Edelstahl gefertigt. Die Wannentiefe beträgt 100 mm und die Aufbauhöhe nur 125 mm. Die Zarge ist mit einer umlaufenden frost- und witterungsbeständigen Spezialdichtung versehen, die vor Feuchtigkeit und Tagwasser schützt. Die Zarge

wird bodengleich einbetoniert. Anschließend kann die Wanne befüllt werden und in die Zarge eingelegt werden. Die Befestigung des Deckels an der Zarge erfolgt an den 4 Eckpunkten. Der Deckel kann an diesen Punkten mit dem Hebeschlüssel auch heraus genommen werden. Eine Befüllung mit Fliesen, Beton, Kunstharz, Granit, Terrazzoplatten, Holz und Hartbodenbelägen oder anderen Materialien ist möglich.

EINSATZBEREICHE

Für bodengleiche Schächte im Innen- oder Außenbereich.

MATERIAL

Zarge und Wanne aus 2 mm Edelstahl.

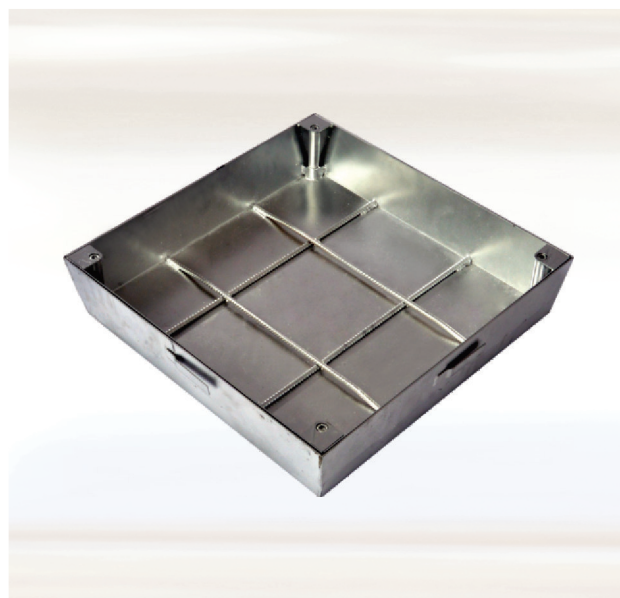
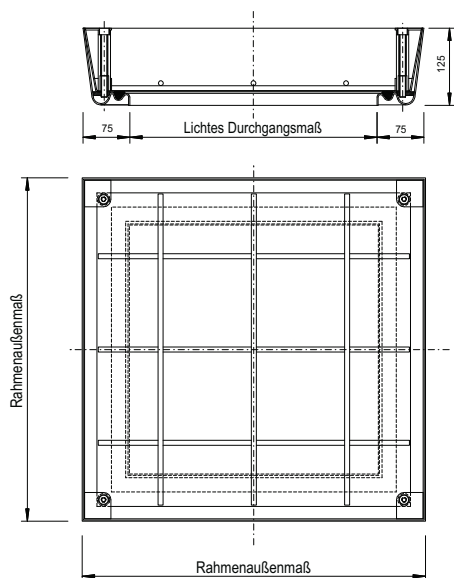

| Art.-Nr. | Rahmenaußenmaß [ca. mm] | Lichtes Durchgangsmaß [ca. mm] | Gewicht unbefüllt [ca. kg] | L - B |
|--------------------|-------------------------|--------------------------------|----------------------------|-------|
| PRO+M-400400E125 | 550 x 550 | 400 x 400 | 17 kg | L |
| PRO+M-500500E125 | 650 x 650 | 500 x 500 | 20 kg | L |
| PRO+M-600600E125 | 750 x 750 | 600 x 600 | 26 kg | L |
| PRO+M-700700E125 | 850 x 850 | 700 x 700 | 30 kg | L |
| PRO+M-800800E125 | 950 x 950 | 800 x 800 | 34 kg | L |
| PRO+M-10001000E125 | 1150 x 1150 | 1000 x 1000 | 45 kg | L |

L = Lagerartikel (sollte ein Lagerartikel einmal kurzfristig vergriffen sein, kümmern wir uns um schnellstmögliche Nachlieferung)
B = Fertigung auf Bestellung

MONTAGE & ÖFFNEN

Die Montage muss fachgerecht nach unserer Montageanleitung erfolgen, die jeder Schachtabdeckung beiliegt. Bei Typen mit Spezialdichtung ist besonders auf einen dichten Anschluss an das Zargenprofil zu achten. Im Lieferumfang sind Hebeschlüssel enthalten, mit deren Hilfe die Schachtabdeckung geöffnet werden kann.

SONDERANFERTIGUNGEN

Auf Anfrage können Sondermaße in jeder gewünschten Größe gefertigt werden.

BESONDERE VORTEILE

- Mit frost- und witterungsbeständiger Spezialdichtung
- Mit Befestigungsankern für sicheren Halt
- Im eingebauten Zustand fast unsichtbar
- Die Wannentiefe beträgt 100 mm
- Durch konische Bauweise leicht zu öffnen
- Nutzung des Komfortschlüssels (Seite 6) möglich
- Eigene Produktion in Premium Qualität mit modernsten Anlagen
- Kurze Lieferzeiten
- Großer Lagerbestand an Standardgrößen

EIGNUNG / BELASTUNG

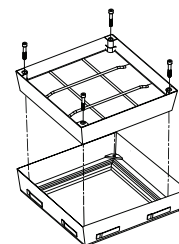

↑ EASYLIFTER

Für dieses Produkt empfehlen wir unseren EasyLifter. Informationen auf Seite 62



SCHACHTABDECKUNG EDELSTAHL

Serie 2500 - befüllbar, herausnehmbar



Die Schachtabdeckung Serie 2500 ist aus 2,5 mm Edelstahlprofil gefertigt. Die Einlegehöhe beträgt 20 mm und die Aufbauhöhe nur 25 mm. Die Zarge wird bodengleich befestigt. Anschließend kann der Rahmen befüllt und in die Zarge eingelegt werden. Die Befestigung des Deckels an der Zarge

erfolgt an 4 Punkten. Der Deckel kann an diesen Punkten mit dem Hebeschlüssel auch heraus genommen werden. Eine Befüllung mit Holz und Hartbodenbelägen oder anderen Materialien ist möglich.

EINSATZBEREICHE

Für bodengleiche Schächte im Innenbereich.

MATERIAL

Außen- und Innenrahmen aus 2,5 mm Edelstahlprofil.

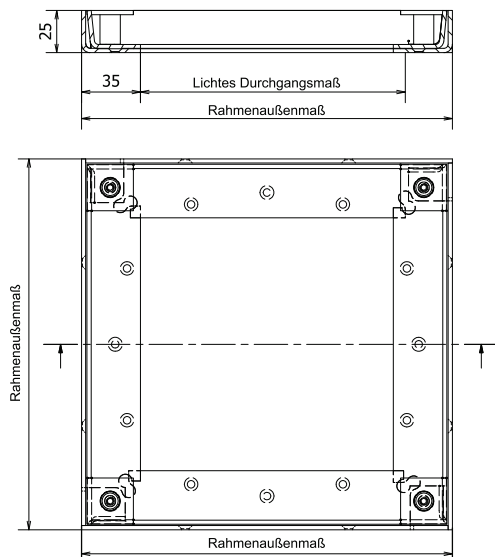

| Art.-Nr. | Rahmen- außenmaß [ca. mm] | Lichtes Durchgangsmaß [ca. mm] | Gewicht unbefüllt [ca. kg] | L - B |
|---------------|---------------------------------|--------------------------------------|----------------------------------|-------------|
| PRE-300300E25 | 370 x 370 | 300 x 300 | 3,0 kg | L |
| PRE-400400E25 | 470 x 470 | 400 x 400 | 3,8 kg | L |
| PRE-500500E25 | 570 x 570 | 500 x 500 | 4,6 kg | L |
| PRE-600600E25 | 670 x 670 | 600 x 600 | 5,5 kg | L |
| PRE-700700E25 | 770 x 770 | 700 x 700 | 6,3 kg | L |
| PRE-800800E25 | 870 x 870 | 800 x 800 | 7,2 kg | L |
| PRE-900900E25 | 970 x 970 | 900 x 900 | 8,1 kg | L |

L = Lagerartikel (sollte ein Lagerartikel einmal kurzfristig vergriffen sein, kümmern wir uns um schnellstmögliche Nachlieferung)
B = Fertigung auf Bestellung

MONTAGE & ÖFFNEN

Die Montage muss fachgerecht nach unserer Montageanleitung erfolgen, die jeder Schachtabdeckung beiliegt. Mit Hilfe des Hebeschlüssels kann die Schachtabdeckung geöffnet werden.

SONDERANFERTIGUNGEN

Auf Anfrage können Sondermaße in jeder gewünschten Größe gefertigt werden.

HAUSEIGENE PRODUKTION

Die Schachtabdeckung Serie 2500 wird genau nach Ihren Vorgaben und Wünschen gefertigt. In unserer hauseigenen Produktion setzen wir CAD-gesteuerte Maschinen der neuesten Generation ein. Diese sorgen dafür, dass Sie ein absolutes Top-Produkt erhalten.

EIGNUNG / BELASTUNG



Komfortschlüssel

Für bequemes Herausnehmen des Deckels empfehlen wir unseren Komfortschlüssel. (Informationen auf Seite 6)

◀ Anwendungsbeispiel

BESONDERE VORTEILE

- Im eingebauten Zustand fast unsichtbar
- Die Einlegehöhe beträgt 20 mm
- Durch konische Bauweise leicht zu öffnen
- Eigene Produktion in Premium Qualität mit modernsten Anlagen
- Kurze Lieferzeiten
- Großer Lagerbestand an Standardgrößen

SCHACHTABDECKUNG ALUMINIUM

Serie 5000 - befüllbar, herausnehmbar



Die Schachtabdeckung Serie 5000 ist aus einem Aluminiumspezialprofil gefertigt. Die Wannentiefe beträgt 37 mm und die Aufbauhöhe nur 50 mm. Die Schachtabdeckung ist mit drei umlaufenden frost- und witterungsbeständigen Spezialdichtungen versehen, die vor Feuchtigkeit und

Tagwasser schützen. Die Zarge wird bodengleich einbetoniert. Anschließend kann die Wanne befüllt werden und in die Zarge eingelegt werden. Die Befestigung des Deckels an der Zarge erfolgt an 4 Punkten. Der Deckel kann an diesen Punkten mit dem Hebeschlüssel auch heraus genommen werden. Eine Befüllung mit Fliesen, Beton, Kunstharz, Granit, Terrazzoplatten, Holz und Hartbodenbelägen oder anderen Materialien ist möglich.

EINSATZBEREICHE

Für bodengleiche Schächte im Innen- oder Außenbereich.

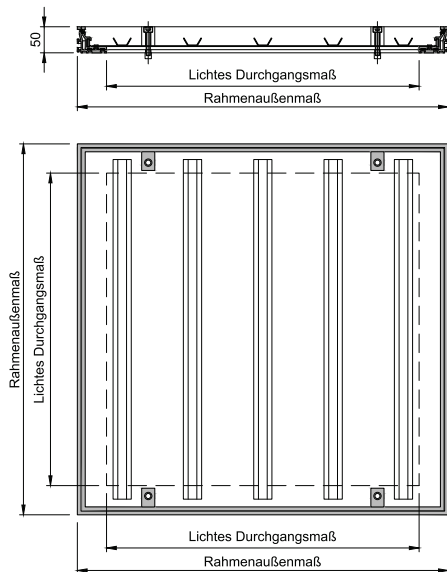

| Art.-Nr. | Rahmen- außenmaß [ca. mm] | Lichtes Durchgangsmaß [ca. mm] | Gewicht unbefüllt [ca. kg] | L - B |
|----------------|---------------------------------|--------------------------------------|----------------------------------|-------------|
| PRE-300300AL50 | 412 x 412 | 300 x 300 | 6 kg | L |
| PRE-400400AL50 | 512 x 512 | 400 x 400 | 8 kg | L |
| PRE-500500AL50 | 612 x 612 | 500 x 500 | 10 kg | L |
| PRE-600600AL50 | 712 x 712 | 600 x 600 | 13 kg | L |
| PRE-700700AL50 | 812 x 812 | 700 x 700 | 17 kg | L |
| PRE-800800AL50 | 912 x 912 | 800 x 800 | 26 kg | L |
| PRE-900900AL50 | 1012 x 1012 | 900 x 900 | 29 kg | L |

L = Lagerartikel (sollte ein Lagerartikel einmal kurzfristig vergriffen sein, kümmern wir uns um schnellstmögliche Nachlieferung)
B = Fertigung auf Bestellung

MATERIAL

Zarge und Wanne aus Aluminiumspezialprofil.

MONTAGE & ÖFFNEN

Die Montage muss fachgerecht nach unserer Montageanleitung erfolgen, die jeder Schachtabdeckung beiliegt. Bei Typen mit Spezialdichtung ist besonders auf einen dichten Anschluss an das Zargenprofil zu achten. Mit Hilfe des Hebeschlüssels kann die Schachtabdeckung geöffnet werden.

SONDERANFERTIGUNGEN

Auf Anfrage können Sondermaße in jeder gewünschten Größe gefertigt werden.

EIGNUNG / BELASTUNG



BESONDERE VORTEILE

- Mit 3 frost- und witterungsbeständigen Spezialdichtungen
- Im eingebauten Zustand fast unsichtbar
- Die Wannentiefe beträgt 37 mm
- Durch konische Bauweise leicht zu öffnen
- Nutzung des Komfortschlüssels (Seite 6) möglich
- Eigene Produktion in Premium Qualität mit modernsten Anlagen
- Kurze Lieferzeiten
- Großer Lagerbestand an Standardgrößen



SCHACHTABDECKUNG ALUMINIUM

Serie 5000 Reihenabdeckung, mehrteilig - befüllbar, herausnehmbar



Die Schachtabdeckung Serie 5000 Reihenabdeckung, mehrteilig ist aus einem Aluminiumspezialprofil gefertigt. Die Wannentiefe beträgt 37 mm und die Aufbauhöhe nur 50 mm. Die Schachtabdeckung ist mit drei umlaufenden frost- und witterungsbeständigen Spezialdichtungen versehen, die vor Feuchtigkeit und Tagwasser schützen. Die Zarge wird bodengleich einbetoniert. Anschließend können die Wannen befüllt werden und in die Zarge eingelegt werden. Die Befestigung der Deckel an der Zarge erfolgt an je 4 Punkten. Die Deckel können an diesen Punkten mit dem Hebeschlüssel auch herausgenommen werden. Eine Befüllung mit Fliesen, Beton, Kunstharz, Granit, Terrazzoplatten, Holz und Hartbodenbelägen oder anderen Materialien ist möglich.

EINSATZBEREICHE

Für bodengleiche Schächte im Innen- oder Außenbereich.

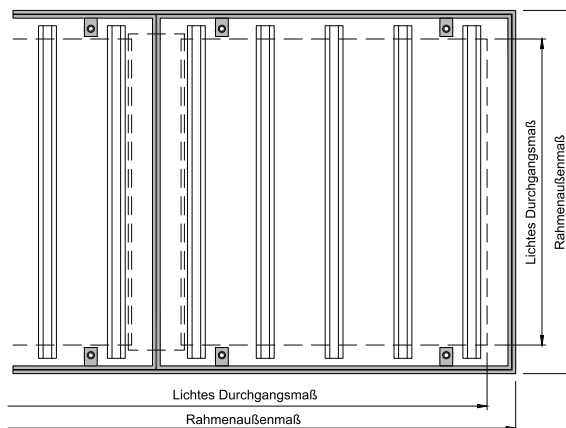
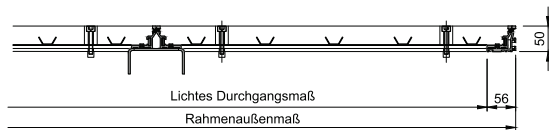

BESONDERE VORTEILE

- Mit 3 frost- und witterungsbeständigen Spezialdichtungen
- Im eingebauten Zustand fast unsichtbar
- Die Wannentiefe beträgt 37 mm
- Durch konische Bauweise leicht zu öffnen
- Nutzung des Komfortschlüssels (Seite 6) möglich
- Eigene Produktion in Premium Qualität mit modernsten Anlagen
- Kurze Lieferzeiten
- Großer Lagerbestand an Standardgrößen



MATERIAL

Zarge und Wanne aus Aluminiumspezialprofil.

MONTAGE & ÖFFNEN

Die Montage muss fachgerecht nach unserer Montageanleitung erfolgen, die jeder Schachtabdeckung beiliegt. Bei Typen mit Spezialdichtung ist besonders auf einen dichten Anschluss an das Zargenprofil zu achten. Mit Hilfe des Hebeschlüssels kann die Schachtabdeckung geöffnet werden.

HAUSEIGENE PRODUKTION

Die Schachtabdeckung Serie 5000 mehrteilig wird genau nach Ihren Vorgaben und Wünschen gefertigt. In unserer hauseigenen Produktion setzen wir CAD-gesteuerte Maschinen der neuesten Generation ein. Diese sorgen dafür, dass Sie ein absolutes Top-Produkt erhalten.

EIGNUNG / BELASTUNG



EASYLIFTER

Für dieses Produkt empfehlen wir unseren EasyLifter. Informationen auf Seite 62

SCHACHTABDECKUNG ALUMINIUM

Serie 7500 - befüllbar, herausnehmbar

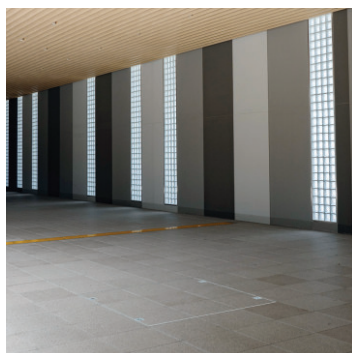

Die Schachtabdeckung Serie 7500 ist aus einem Aluminiumspezialprofil gefertigt. Die Wannentiefe beträgt 62 mm und die Aufbauhöhe nur 75 mm. Die Schachtabdeckung ist mit drei umlaufenden frost- und witterungsbeständigen Spezialdichtungen versehen, die vor Feuchtigkeit und Tagwasser schützen.

Die Zarge wird bodengleich einbetoniert. Anschließend kann die Wanne befüllt werden und in die Zarge eingelegt werden. Die Befestigung des Deckels an der Zarge erfolgt an 4 Punkten. Der Deckel kann an diesen Punkten mit dem Hebeschlüssel auch heraus genommen werden. Eine Befüllung mit Fliesen, Beton, Kunstharz, Granit, Terrazzoplatten, Holz und Hartbodenbelägen oder anderen Materialien ist möglich.

EINSATZBEREICHE

Für bodengleiche Schächte im Innen- oder Außenbereich.



| Art.-Nr. | Rahmen- außenmaß [ca. mm] | Lichtes Durchgangsmaß [ca. mm] | Gewicht unbefüllt [ca. kg] | L - B |
|------------------|---------------------------------|--------------------------------------|----------------------------------|-------------|
| PRE-300300AL75 | 412 x 412 | 300 x 300 | 7 kg | L |
| PRE-400400AL75 | 512 x 512 | 400 x 400 | 11 kg | L |
| PRE-500500AL75 | 612 x 612 | 500 x 500 | 14 kg | L |
| PRE-600600AL75 | 712 x 712 | 600 x 600 | 18 kg | L |
| PRE-700700AL75 | 812 x 812 | 700 x 700 | 21 kg | L |
| PRE-800800AL75 | 912 x 912 | 800 x 800 | 26 kg | L |
| PRE-900900AL75 | 1012 x 1012 | 900 x 900 | 29 kg | L |
| PRE-10001000AL75 | 1112 x 1112 | 1000 x 1000 | 36 kg | L |

Höhe 75 mm

L = Lagerartikel (sollte ein Lagerartikel einmal kurzfristig vergriffen sein, kümmern wir uns um schnellstmögliche Nachlieferung)
B = Fertigung auf Bestellung

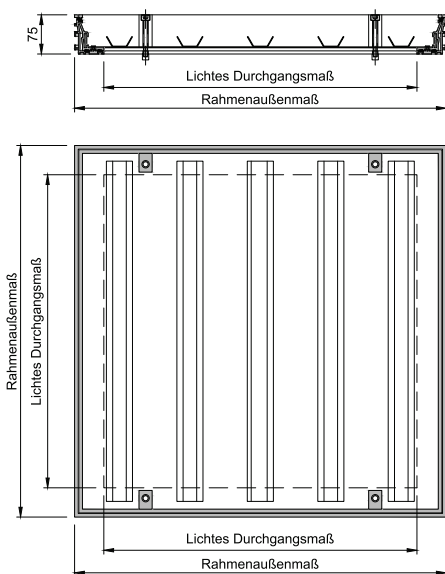

MATERIAL

Zarge und Wanne aus Aluminiumspezialprofil.

MONTAGE & ÖFFNEN

Die Montage muss fachgerecht nach unserer Montageanleitung erfolgen, die jeder Schachtabdeckung beiliegt. Bei Typen mit Spezialdichtung ist besonders auf einen dichten Anschluss an das Zargenprofil zu achten. Mit Hilfe des Hebeschlüssels kann die Schachtabdeckung geöffnet werden.

SONDERANFERTIGUNGEN

Auf Anfrage können Sondermaße in jeder gewünschten Größe gefertigt werden.

EIGNUNG / BELASTUNG



BESONDERE VORTEILE

- Mit 3 frost- und witterungsbeständigen Spezialdichtungen
- Im eingebauten Zustand fast unsichtbar
- Die Wannentiefe beträgt 62 mm
- Durch konische Bauweise leicht zu öffnen
- Nutzung des Komfortschlüssels (Seite 6) möglich
- Eigene Produktion in Premium Qualität mit modernsten Anlagen
- Kurze Lieferzeiten
- Großer Lagerbestand an Standardgrößen



SCHACHTABDECKUNG ALUMINIUM

Serie 7500 Reihenabdeckung, mehrteilig - befüllbar, herausnehmbar



Die Schachtabdeckung Serie 7500 Reihenabdeckung, mehrteilig ist aus einem Aluminiumspezialprofil gefertigt. Die Wannentiefe beträgt 62 mm und die Aufbauhöhe nur 75 mm. Die Schachtabdeckung ist mit drei umlaufenden frost- und witterungsbeständigen Spezialdichtungen versehen, die vor Feuchtigkeit und Tagwasser schützen. Die Zarge wird bodengleich einbetoniert. Anschließend können die Wannen befüllt werden und in die Zarge eingelegt werden. Die Befestigung der Deckel an der Zarge erfolgt an je 4 Punkten. Die Deckel können an diesen Punkten mit dem Hebeschlüssel auch herausgenommen werden. Eine Befüllung mit Fliesen, Beton, Kunstharz, Granit, Terrazzoplatten, Holz und Hartbodenbelägen oder anderen Materialien ist möglich.

EINSATZBEREICHE

Für bodengleiche Schächte im Innen- oder Außenbereich.

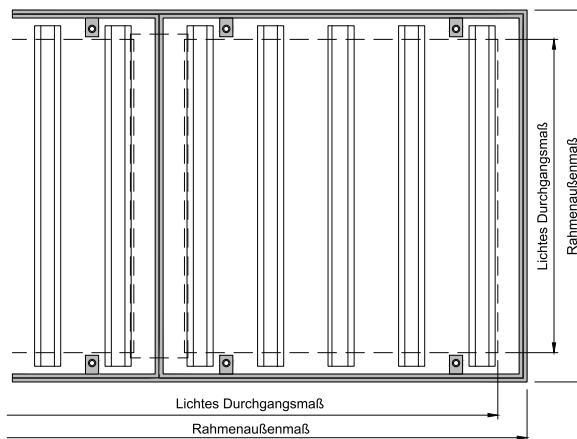
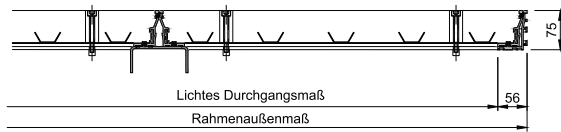

BESONDERE VORTEILE

- Mit 3 frost- und witterungsbeständigen Spezialdichtungen
- Im eingebauten Zustand fast unsichtbar
- Die Wannentiefe beträgt 62 mm
- Durch konische Bauweise leicht zu öffnen
- Nutzung des Komfortschlüssels (Seite 6) möglich
- Eigene Produktion in Premium Qualität mit modernsten Anlagen
- Kurze Lieferzeiten
- Großer Lagerbestand an Standardgrößen



MATERIAL

Zarge und Wanne aus Aluminiumspezialprofil.

MONTAGE & ÖFFNEN

Die Montage muss fachgerecht nach unserer Montageanleitung erfolgen, die jeder Schachtabdeckung beiliegt. Bei Typen mit Spezialdichtung ist besonders auf einen dichten Anschluss an das Zargenprofil zu achten. Mit Hilfe des Hebeschlüssels kann die Schachtabdeckung geöffnet werden.

HAUSEIGENE PRODUKTION

Die Schachtabdeckung Serie 7500 mehrteilig wird genau nach Ihren Vorgaben und Wünschen gefertigt. In unserer hauseigenen Produktion setzen wir CAD-gesteuerte Maschinen der neuesten Generation ein. Diese sorgen dafür, dass Sie ein absolutes Top-Produkt erhalten.

EIGNUNG / BELASTUNG



↑ EASYLIFTER

Für dieses Produkt empfehlen wir unseren EasyLifter. Informationen auf Seite 62

SCHACHTABDECKUNG ALUMINIUM

Serie Visedge - befüllbar, herausnehmbar



Die Schachtabdeckung Serie Visedge ist aus einem Aluminiumspezialprofil gefertigt. Die Aufbauhöhe beträgt nur 50 mm. Die empfohlene Belagstärke beträgt 3 mm. Die Schachtabdeckung ist mit drei umlaufenden frost- und witterungsbeständigen Spezialdichtungen versehen. Die Zarge wird

bodengleich einbetoniert. Anschließend kann die Wanne befüllt werden und in die Zarge eingelegt werden. Die Befestigung des Deckels an der Zarge erfolgt an 4 Punkten. Der Deckel kann an diesen Punkten mit dem Hebeschlüssel auch heraus genommen werden. Eine Befüllung mit Vinyl, Linoleum, Kautschuk, allen elastischen Bodenbelägen, einigen Teppichbodenbelägen oder anderen Materialien ist möglich.

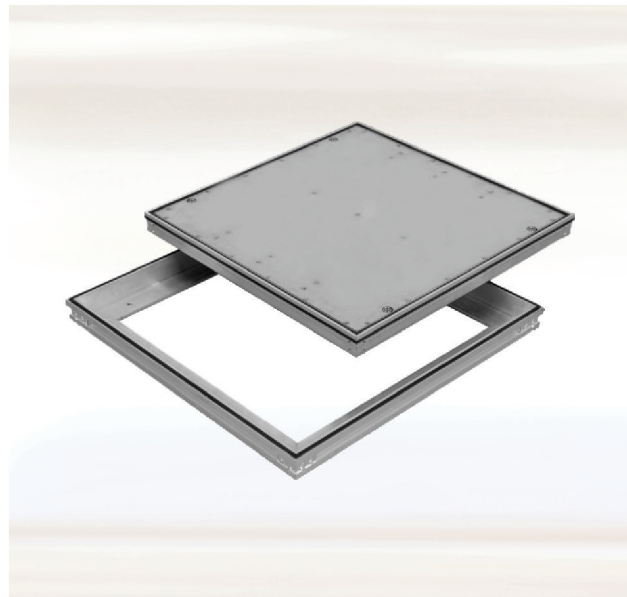

EINSATZBEREICHE

Für bodengleiche Schächte im Innenbereich.

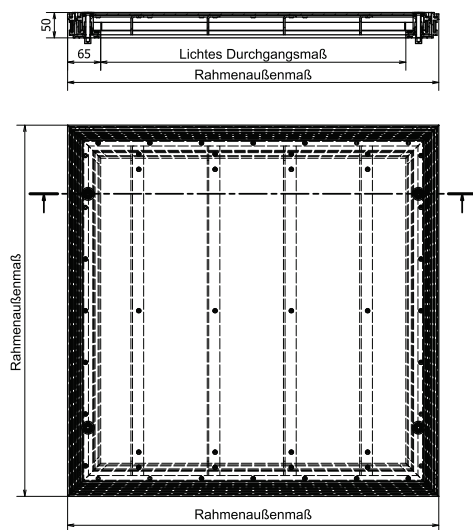

| Art.-Nr. | Rahmemaßenmaß [ca. mm] | Lichtes Durchgangsmaß [ca. mm] | Gewicht unbefüllt [ca. kg] | L - B |
|-------------------|------------------------|--------------------------------|----------------------------|-------|
| PRE-300300ALVis | 430 x 430 | 300 x 300 | 9 kg | L |
| PRE-400400ALVis | 530 x 530 | 400 x 400 | 12 kg | L |
| PRE-500500ALVis | 630 x 630 | 500 x 500 | 16 kg | L |
| PRE-600600ALVis | 730 x 730 | 600 x 600 | 22 kg | L |
| PRE-700700ALVis | 830 x 830 | 700 x 700 | 29 kg | L |
| PRE-800800ALVis | 930 x 930 | 800 x 800 | 35 kg | L |
| PRE-900900ALVis | 1030 x 1030 | 900 x 900 | 42 kg | L |
| PRE-10001000ALVis | 1130 x 1130 | 1000 x 1000 | 47 kg | L |

Höhe 50 mm

L = Lagerartikel (sollte ein Lagerartikel einmal kurzfristig vergriffen sein, kümmern wir uns um schnellstmögliche Nachlieferung)
B = Fertigung auf Bestellung

MATERIAL

Zarge aus Aluminiumspezialprofil.

MONTAGE & ÖFFNEN

Die Montage muss fachgerecht nach unserer Montageanleitung erfolgen, die jeder Schachtabdeckung beiliegt. Bei Typen mit Spezialdichtung ist besonders auf einen dichten Anschluss an das Zargenprofil zu achten. Mit Hilfe des Hebeschlüssels kann die Schachtabdeckung geöffnet werden.

HAUSEIGENE PRODUKTION

Die Schachtabdeckung Serie Visedge wird genau nach Ihren Vorgaben und Wünschen gefertigt. In unserer hauseigenen Produktion setzen wir CAD-gesteuerte Maschinen der neuesten Generation ein. Diese sorgen dafür, dass Sie ein absolutes Top-Produkt erhalten.

EIGNUNG / BELASTUNG



EASYLIFTER

Für dieses Produkt empfehlen wir unseren EasyLifter. Informationen auf Seite 62

BESONDERE VORTEILE

- Mit 3 frost- und witterungsbeständigen Spezialdichtungen
- Im eingebauten Zustand fast unsichtbar
- Durch konische Bauweise leicht zu öffnen
- Nutzung des Komfortschlüssels (Seite 6) möglich
- Eigene Produktion in Premium Qualität mit modernsten Anlagen
- Kurze Lieferzeiten
- Großer Lagerbestand an Standardgrößen

SCHACHTABDECKUNG ALUMINIUM

Serie Visedge mehrteilig - befüllbar, herausnehmbar



Die Schachtabdeckung Serie Visedge mehrteilig ist aus einem Aluminiumspezialprofil gefertigt. Die Aufbauhöhe beträgt nur 50 mm. Die empfohlene Belagstärke beträgt 3 mm. Die Schachtabdeckung ist mit drei umlaufenden frost- und witterungsbeständigen Spezialdichtungen versehen. Die Zarge wird bodengleich einbetoniert. Anschließend können die Wannen befüllt werden und in die Zarge eingelegt werden. Die Befestigung der Deckel an der Zarge erfolgt an je 4 Punkten. Die Deckel können an diesen Punkten mit dem Hebeschlüssel auch herausgenommen werden. Eine Befüllung mit Vinyl, Linoleum, Kautschuk, allen elastischen Bodenbelägen, einigen Teppichbodenbelägen oder anderen Materialien ist möglich.

EINSATZBEREICHE

Für bodengleiche Schächte im Innenbereich.

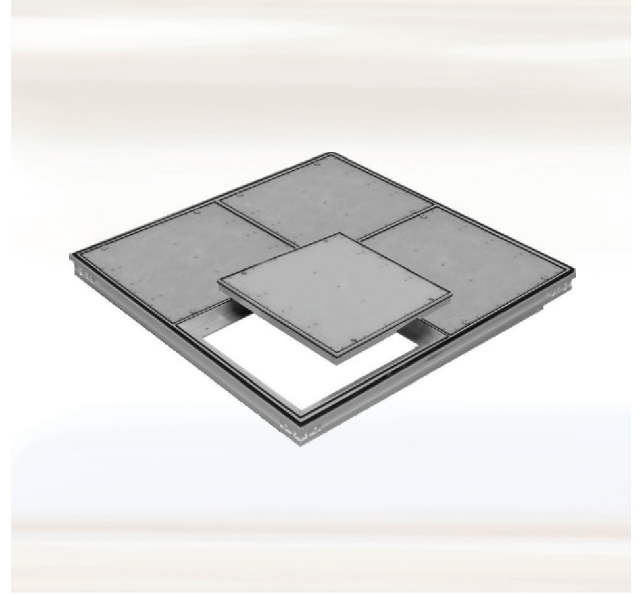
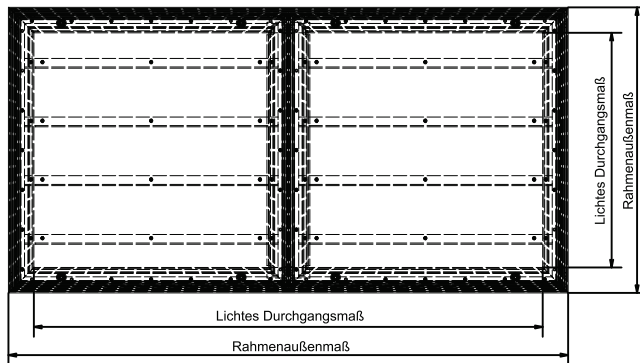
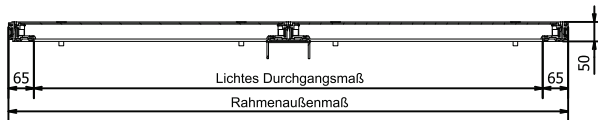

MATERIAL

Zarge aus Aluminiumspezialprofil.

MONTAGE & ÖFFNEN

Die Montage muss fachgerecht nach unserer Montageanleitung erfolgen, die jeder Schachtabdeckung beiliegt. Bei Typen mit Spezialdichtung ist besonders auf einen dichten Anschluss an das Zargenprofil zu achten. Mit Hilfe des Hebeschlüssels kann die Schachtabdeckung geöffnet werden.

HAUSEIGENE PRODUKTION

Die Schachtabdeckung Serie Visedge mehrteilig wird genau nach Ihren Vorgaben und Wünschen gefertigt. In unserer hauseigenen Produktion setzen wir CAD-gesteuerte Maschinen der neuesten Generation ein. Diese sorgen dafür, dass Sie ein absolutes Top-Produkt erhalten.

BESONDERE VORTEILE

- Mit 3 frost- und witterungsbeständigen Spezialdichtungen
- Im eingebauten Zustand fast unsichtbar
- Durch konische Bauweise leicht zu öffnen
- Nutzung des Komfortschlüssels (Seite 6) möglich
- Eigene Produktion in Premium Qualität mit modernsten Anlagen
- Kurze Lieferzeiten
- Großer Lagerbestand an Standardgrößen

EIGNUNG / BELASTUNG



↑ EASYLIFTER

Für dieses Produkt empfehlen wir unseren EasyLifter. Informationen auf Seite 62

SCHACHTABDECKUNG ALUMINIUM

Serie HSE 75 - befüllbar, mit Öffnungsunterstützung



Die Schachtabdeckung Serie HSE 75 ist aus einem Aluminiumspezialprofil gefertigt. Die Wannentiefe beträgt 62 mm und die Aufbauhöhe nur 78 mm. Die Schachtabdeckung ist mit drei umlaufenden frost- und witterungsbeständigen Spezialdichtungen versehen, die vor Feuchtigkeit und

Tagwasser schützen. Die Zarge wird bodengleich einbetoniert und anschließend die Wanne befüllt. Danach werden die zwei Gasdruckfedern montiert.

Das Öffnen wird durch die hochwertigen Gasdruckfedern so unterstützt, dass die Schachtabdeckung von nur einer Person geöffnet und geschlossen werden kann. Mit Fallschutzvorrichtung. Die Schachtabdeckung kann von außen geöffnet werden.

Eine Befüllung mit Fliesen, Beton, Kunstharz, Granit, Terrazzoplatten, Holz und Hartbodenbelägen oder anderen Materialien ist möglich.

EINSATZBEREICHE

Für bodengleiche Schächte im Innen- oder Außenbereich, bei denen auf höchste Qualität besonderer Wert gelegt wird.

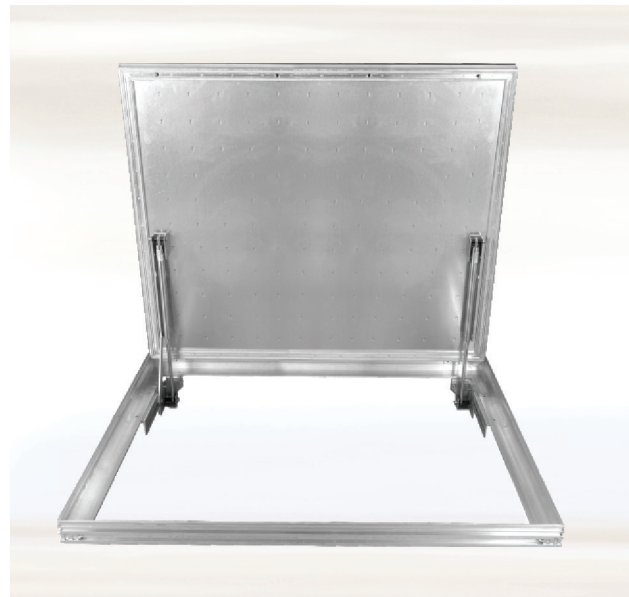
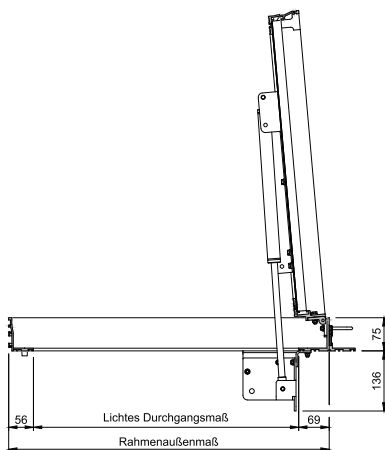

| Art.-Nr. | Rahmenaußenmaß [ca. mm] | Lichtes Durchgangsmaß [ca. mm] | Gewicht unbefüllt [ca. kg] | L - B |
|-------------------|-------------------------|--------------------------------|----------------------------|-------|
| PRE-600600ALHSE | 712 x 725 | 600 x 600 | 23 kg | B |
| PRE-700700ALHSE | 812 x 825 | 700 x 700 | 29 kg | B |
| PRE-800800ALHSE | 912 x 925 | 800 x 800 | 35 kg | B |
| PRE-900900ALHSE | 1012 x 1025 | 900 x 900 | 42 kg | B |
| PRE-10001000ALHSE | 1112 x 1125 | 1000 x 1000 | 49 kg | B |

L = Lagerartikel (sollte ein Lagerartikel einmal kurzfristig vergriffen sein, kümmern wir uns um schnellstmögliche Nachlieferung)

B = Fertigung auf Bestellung

ANWENDUNGSMÖGLICHKEIT

Für Schächte, die häufig und ohne besondere Kraftanstrengung geöffnet werden sollen. Speziell für Inspektions- und Revisionschächte wie z. B. für Schwimmbadschächte, da für die regelmäßige Wartung das Öffnen und Schließen des Schachtes ohne nennenswerte Kraftanstrengung erfolgen kann.

MATERIAL

Zarge und Wanne aus Aluminiumspezialprofil.

MONTAGE & ÖFFNEN

Die Montage muss fachgerecht nach unserer Montageanleitung erfolgen, die jeder Schachtabdeckung beiliegt. Mit Hilfe des Hebeschlüssels kann die Schachtabdeckung geöffnet werden.

SONDERANFERTIGUNGEN

Auf Anfrage können Sondermaße in jeder gewünschten Größe hergestellt werden.

EIGNUNG / BELASTUNG



BESONDERE VORTEILE

- Mit 3 frost- und witterungsbeständigen Spezialdichtungen
- Im eingebauten Zustand fast unsichtbar
- Die Wannentiefe beträgt 62 mm
- Mit zusätzlichen Querstreben zur Verstärkung
- Mit Gasdruckfedern als Öffnungshilfe
- Eigene Produktion in Premium Qualität mit modernsten Anlagen
- Kurze Lieferzeiten



SCHACHTABDECKUNG EDELSTAHL

System MA-GB - befüllbar, mit Öffnungsunterstützung

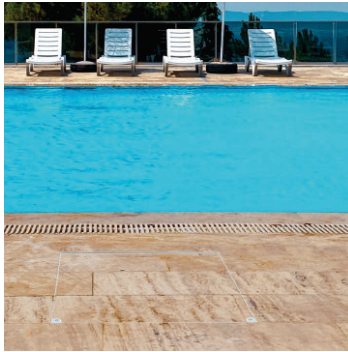

Die Schachtabdeckung System MA-GB ist aus 2,5 mm Edelstahl gefertigt. Die Wannentiefe beträgt 50 mm und die Aufbauhöhe nur 77 mm. Die Zarge ist mit einer umlaufenden frost- und witterungsbeständigen EPDM-Spezialdichtung versehen, die vor Feuchtigkeit und Tagwasser schützt. Die Zarge

wird bodengleich einbetoniert und anschließend die Wanne befüllt. Danach werden die zwei Gasdruckfedern montiert.

Das Öffnen wird durch die hochwertigen Gasdruckfedern so unterstützt, dass die Schachtabdeckung von nur einer Person geöffnet und geschlossen werden kann. Mit Fallschutzeinrichtung. Die Schachtabdeckung kann von außen geöffnet werden. Eine Befüllung mit Fliesen, Beton, Kunstharz, Granit, Terrazzoplatten, Holz und Hartbodenbelägen oder anderen Materialien ist möglich.

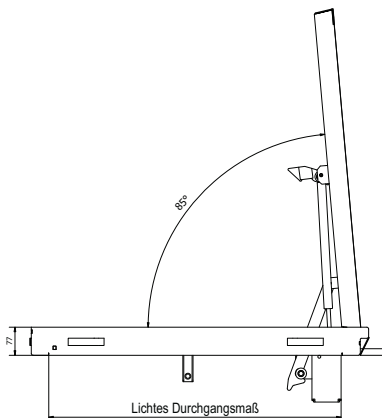

Optional: auch mit Drainage lieferbar!

BESONDERE VORTEILE

- Mit frost- und witterungsbeständiger EPDM-Spezialdichtung
- Mit Befestigungsankern für sicheren Halt
- Im eingebauten Zustand fast unsichtbar
- Die Wannentiefe beträgt 50 mm
- Mit zusätzlichen Querstreben zur Verstärkung
- Mit Gasdruckfedern als Öffnungshilfe
- Eigene Produktion in Premium Qualität mit modernsten Anlagen
- Kurze Lieferzeiten
- Großer Lagerbestand an Standardgrößen



| Art.-Nr. | Rahmen- außenmaß [ca. mm] | Lichtes Durchgangsmaß [ca. mm] | Gewicht unbefüllt [ca. kg] | L - B |
|-------------------|---------------------------------|--------------------------------------|----------------------------------|-------------|
| MA-GB-600600E75 | 701 x 726 | 600 x 600 | 35 kg | L |
| MA-GB-800800E75 | 901 x 926 | 800 x 800 | 41 kg | L |
| MA-GB-10001000E75 | 1101 x 1126 | 1000 x 1000 | 60 kg | L |

L = Lagerartikel (sollte ein Lagerartikel einmal kurzfristig vergriffen sein, kümmern wir uns um schnellstmögliche Nachlieferung)

B = Fertigung auf Bestellung

EINSATZBEREICHE

Für bodengleiche Schächte im Innen- oder Außenbereich, bei denen auf höchste Qualität besonderer Wert gelegt wird.

ANWENDUNGSMÖGLICHKEIT

Für Schächte die häufig und ohne besondere Kraftanstrengung geöffnet werden sollen. Speziell für Inspektions- und Revisionschächte wie z. B. für Schwimmbadschächte, da für die regelmäßige Wartung das Öffnen und Schließen des Schachtes ohne nennenswerte Kraftanstrengung erfolgen kann.

MATERIAL

Zarge und Wanne aus 2,5 mm Edelstahl.

MONTAGE & ÖFFNEN

Die Montage muss fachgerecht nach unserer Montageanleitung erfolgen, die jeder Schachtabdeckung beiliegt. Im Lieferumfang sind Hebeschlüssel enthalten, mit deren Hilfe die Schachtabdeckung geöffnet werden kann.

SONDERANFERTIGUNGEN

Auf Anfrage können Sondermaße in jeder gewünschten Größe hergestellt werden.

EIGNUNG / BELASTUNG



Montagevideo
ansehen

SCHACHTABDECKUNG EDELSTAHL

System MA-GBZ - befüllbar,
mit Öffnungsunterstützung und Zentralverschluss

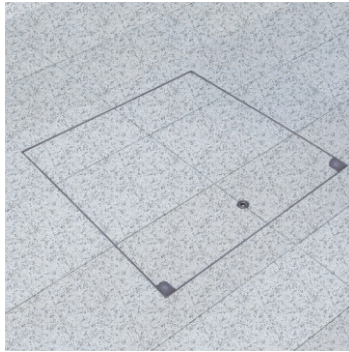

Die Schachtabdeckung System MA-GBZ ist aus 2,5 mm Edelstahl gefertigt. Die Wannentiefe beträgt 50 mm und die Aufbauhöhe nur 77 mm. Die Zarge ist mit einer umlaufenden frost- und witterungsbeständigen EPDM-Spezialdichtung versehen, die vor Feuchtigkeit und Tagwasser schützt. Die

Zarge wird bodengleich einbetoniert und anschließend die Wanne befüllt. Danach werden die zwei Gasdruckfedern montiert. Das Öffnen wird durch die hochwertigen Gasdruckfedern so unterstützt, dass die Schachtabdeckung von nur einer Person geöffnet und geschlossen werden kann. Mit Fallschutzvorrichtung. Die Schachtabdeckung kann von außen und von innen geöffnet werden. Eine Befüllung mit Fliesen, Beton, Kunstharz, Granit, Terrazzoplatten, Holz und Hartbodenbelägen oder anderen Materialien ist möglich.

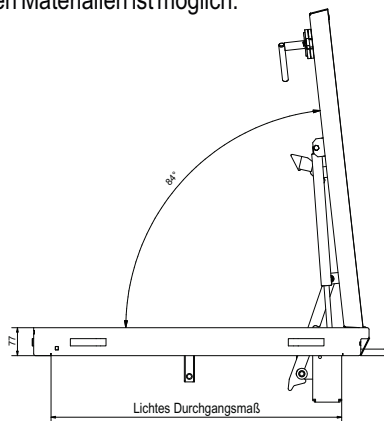

Optional: als System MA-GBZH mit Handöffnung lieferbar



| Art.-Nr. | Rahmen- außenmaß [ca. mm] | Lichtes Durchgangsmaß [ca. mm] | Gewicht unbefüllt [ca. kg] | L - B |
|--------------------|---------------------------------|--------------------------------------|----------------------------------|-------------|
| MA-GBZ-600600E75 | 701 x 726 | 600 x 600 | 39 kg | L |
| MA-GBZ-800800E75 | 901 x 926 | 800 x 800 | 45 kg | L |
| MA-GBZ-10001000E75 | 1101 x 1126 | 1000 x 1000 | 65 kg | L |

L = Lagerartikel (sollte ein Lagerartikel einmal kurzfristig vergriffen sein, kümmern wir uns um schnellstmögliche Nachlieferung)
B = Fertigung auf Bestellung

EINSATZBEREICHE

Für bodengleiche Schächte im Innen- oder Außenbereich, bei denen auf höchste Qualität besonderer Wert gelegt wird.

ANWENDUNGSMÖGLICHKEIT

Für Schächte die schnell und ohne nennenswerte Kraftanstrengung von außen und innen geöffnet werden müssen. Besonders geeignet für unterirdische Gänge, U-Bahn-Schächte, Versorgungsschächte von Unternehmen oder Telefon-Schächte.

Die Schachtabdeckung kann auch aus dem Schachttinnenraum geöffnet werden!

MATERIAL

Zarge und Wanne aus 2,5 mm Edelstahl.

MONTAGE & ÖFFNEN

Die Montage muss fachgerecht nach unserer Montageanleitung erfolgen, die jeder Schachtabdeckung beiliegt. Im Lieferumfang sind Hebeschlüssel enthalten, mit deren Hilfe die Schachtabdeckung geöffnet werden kann.

SONDERANFERTIGUNGEN

Auf Anfrage können Sondermaße in jeder gewünschten Größe hergestellt werden.

EIGNUNG / BELASTUNG



BESONDERE VORTEILE

- Mit frost- und witterungsbeständiger EPDM-Spezialdichtung
- Mit Befestigungsankern für sicheren Halt
- Im eingebauten Zustand fast unsichtbar
- Die Wannentiefe beträgt 50 mm
- Mit zusätzlichen Querstreben zur Verstärkung
- Mit Gasdruckfedern als Öffnungshilfe
- Von außen und innen zu öffnen
- Eigene Produktion in Premium Qualität mit modernsten Anlagen
- Kurze Lieferzeiten
- Großer Lagerbestand an Standardgrößen

SCHACHTABDECKUNG EDELSTAHL

System MA-WB - befüllbar, mit Öffnungsunterstützung, befahrbar, regensicher

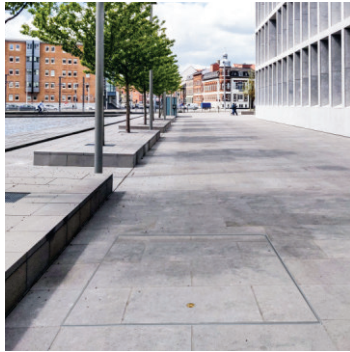

Die Schachtabdeckung System MA-WB ist mit einer Zarge aus 5 mm Edelstahl gefertigt und mit einer umlaufenden frost- und witterungsbeständigen Spezialdichtung versehen, die tagwasser- und geruchsdicht ist. Die Zarge wird bodengleich einbetoniert. Die Befestigung der Wanne aus Edelstahl

erfolgt mit einem Schraub-Vorreiberverschluss inkl. einer Messing-Schutzkappe.

Das Öffnen wird durch die hochwertigen Gasdruckfedern so unterstützt, dass die Schachtabdeckung von nur einer Person geöffnet und geschlossen werden kann. Eine Fallschutzvorrichtung verhindert das unkontrollierte Schließen. Die Aufbauhöhe beträgt 260 mm.

ANWENDUNGSMÖGLICHKEIT

Für bodengleiche Schächte im Innen- oder Außenbereich, bei denen auf höchste Qualität besonderer Wert gelegt wird und die von außen und innen geöffnet werden sollen. Speziell für Inspektions- und Revisionschächte, da für die regelmäßige Wartung das Öffnen und Schließen des Schachtes ohne nennenswerte Kraftanstrengung erfolgen kann.

Die Schachtabdeckung kann auch aus dem Schachtinnenraum geöffnet werden!

MATERIAL

Zarge aus 5 mm Edelstahl und Wanne aus 6 mm Edelstahl.

DICHTUNG

Dichtungsprofil (insektensicher, witterungsbeständig, austauschbar) umlaufend an der Deckelunterseite angebracht.

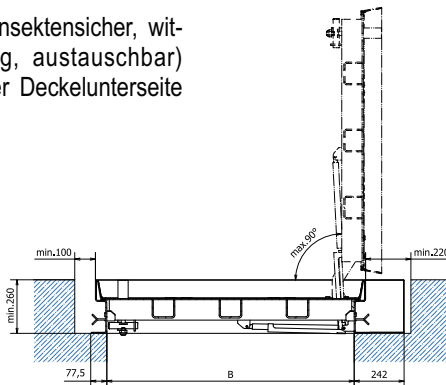

BESONDERE VORTEILE

- Mit frost- und witterungsbeständiger EPDM-Spezialdichtung
- Mit Befestigungsankern für sicheren Halt
- Mit zusätzlichen Querstreben zur Verstärkung
- Mit Gasdruckfedern als Öffnungshilfe
- Mit Kranösen zum einfachen Transport
- Absolut rostfrei
- Eigene Produktion in Premium Qualität mit modernsten Anlagen
- Kurze Lieferzeiten

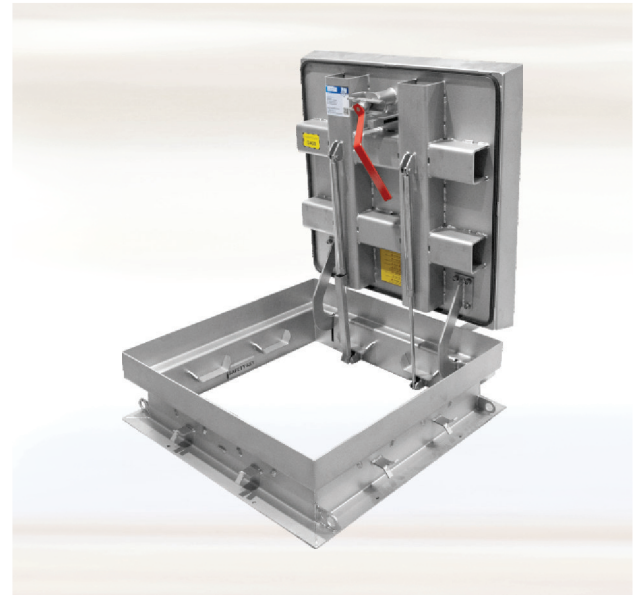

BELASTUNG BIS D400!

| Art.-Nr. | Rahmen- außenmaß [ca. mm] | Lichtes Durchgangsmaß [ca. mm] | Gewicht unbefüllt [ca. kg] | L - B |
|--------------------|---------------------------------|--------------------------------------|----------------------------------|-------------|
| MA-WB-800800E2-D | 950 x 950 | 800 x 800 | 162 kg | B |
| MA-WB-10001000E2-D | 1150 x 1150 | 1000 x 1000 | 230 kg | B |
| MA-WB-12001200E2-D | 1350 x 1350 | 1200 x 1200 | 295 kg | B |

L = Lagerartikel (sollte ein Lagerartikel einmal kurzfristig vergriffen sein, kümmern wir uns um schnellstmögliche Nachlieferung)

B = Fertigung auf Bestellung

VERSCHLUSS

Deckel mit einem Schraub-Vorreiberverschluss inkl. einer Messing-Schutzkappe.

MONTAGE & ÖFFNEN

Die Montage muss fachgerecht nach unserer Montageanleitung erfolgen, die jeder Schachtabdeckung beiliegt. Im Lieferumfang sind Hebeschlüssel enthalten, mit deren Hilfe die Schachtabdeckung geöffnet werden kann.

SONDERANFERTIGUNGEN

Auf Anfrage können Sondermaße in jeder gewünschten Größe hergestellt werden.

OPTIONEN

- **Messingeinsatz:** zum Einbau eines handelsüblichen Profil-Halbzyinders
- **Profilzylinder:** Profilhalbzylinder-Sicherheitsschloss (Zylinderlänge 41,5 mm) zum Einbau in den Messingeinsatz entspr. LKA-Empfehlungen
- **Thermo:** auch als Thermo-Variante mit Wärmeisolierung lieferbar

HINWEIS

Befahrbare Schachtabdeckungen sind ausschließlich für den Einbau in Betriebsflächen mit nichtfließendem geschwindigkeitsbegrenztem Verkehr geeignet.

EIGNUNG / BELASTUNG



SCHACHTABDECKUNG EDELSTAHL

Serie 4500 - befüllbar, aufklappbar



Die aufklappbare Schachtabdeckung Serie 4500 ist aus 2,5 mm Edelstahlprofil gefertigt. Die Einlegehöhe beträgt 40 mm und die Aufbauhöhe nur 45 mm. Die Zarge wird bodengleich befestigt. Anschließend kann der innere Rahmen befüllt werden. Der Innendeckel kann mit Hilfe eines Scharniers zu 105°

aufgeklappt werden. Die Sicherung/Fixierung des Innendeckels im offenen Zustand erfolgt über die seitlich angebrachte Fallschutzvorrichtung. Die Befestigung des Deckels an der Zarge erfolgt an 2 Verschraubungspunkten. Nach dem Lösen der Schrauben kann der Innendeckel mit Hilfe unserer Hebeschlüssel (nicht im Lieferumfang) problemlos geöffnet werden. Eine Befüllung mit Holz und Hartbodenbelägen oder anderen Materialien ist möglich.

EINSATZBEREICHE

Für bodengleiche Schächte im Innenbereich.

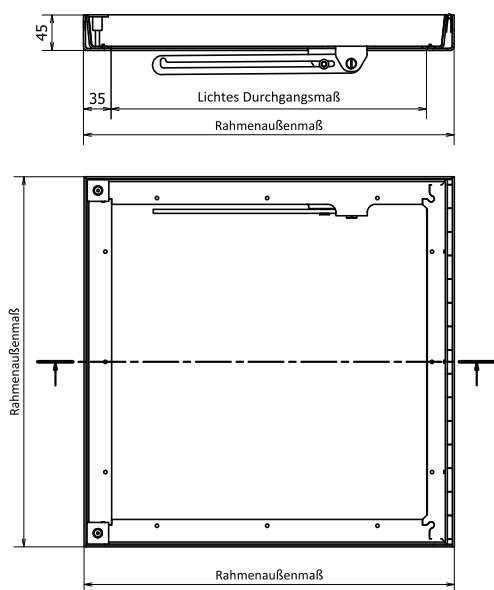

Lieferung ohne Befüllung

| Art.-Nr. | Rahmenaußenmaß [ca. mm] | Lichtes Durchgangsmaß [ca. mm] | Gewicht unbefüllt [ca. kg] | L - B |
|-----------------|-------------------------|--------------------------------|----------------------------|-------|
| PRE-400400E45 | 470 x 470 | 400 x 400 | 5,5 kg | L |
| PRE-500500E45 | 570 x 570 | 500 x 500 | 6,7 kg | L |
| PRE-600600E45 | 670 x 670 | 600 x 600 | 7,9 kg | L |
| PRE-700700E45 | 770 x 770 | 700 x 700 | 9,1 kg | L |
| PRE-800800E45 | 870 x 870 | 800 x 800 | 10,3 kg | L |
| PRE-900900E45 | 970 x 970 | 900 x 900 | 11,5 kg | L |
| PRE-10001000E45 | 1070 x 1070 | 1000 x 1000 | 12,7 kg | L |

L = Lagerartikel (sollte ein Lagerartikel einmal kurzfristig vergriffen sein, kümmern wir uns um schnellstmögliche Nachlieferung)
B = Fertigung auf Bestellung

MATERIAL

Außen- und Innenrahmen aus 2,5 mm Edelstahlprofil.

MONTAGE & ÖFFNEN

Die Montage muss fachgerecht nach unserer Montageanleitung erfolgen, die jeder Schachtabdeckung beiliegt. Einfaches Aufklappen durch ausgereifte Scharniertechnik. Mit Hilfe des Hebeschlüssels kann die Schachtabdeckung geöffnet werden.

OPTION: AUCH MIT GASDRUCKFEDER LIEFERBAR!

Dadurch kann die Schachtabdeckung von nur einer Person geöffnet und geschlossen werden.

HAUSEIGENE PRODUKTION

Die Schachtabdeckung Serie 4500 wird genau nach Ihren Vorgaben und Wünschen gefertigt. In unserer hauseigenen Produktion setzen wir CAD-gesteuerte Maschinen der neuesten Generation ein. Diese sorgen dafür, dass Sie ein absolutes Top-Produkt erhalten.

EIGNUNG / BELASTUNG



Lieferung ohne Befüllung

BESONDERE VORTEILE

- Im eingebauten Zustand fast unsichtbar
- Die Einlegehöhe beträgt 40 mm
- Durch konische Bauweise leicht zu öffnen
- Eigene Produktion in Premium Qualität mit modernsten Anlagen
- Kurze Lieferzeiten
- Großer Lagerbestand an Standardgrößen

BRANDSCHUTZ SCHACHTABDECKUNGEN HERAUSNEHMBAR

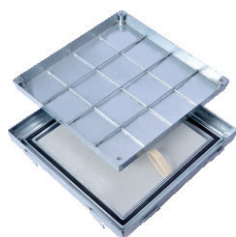

+ PRO+LINE

**Brandschutz
Schachtabdeckung
Stahl feuerverzinkt/
Edelstahl**
System PRO+
Brandschutz

Seite 33

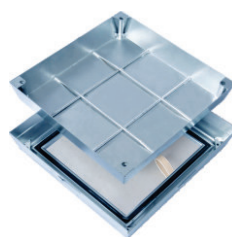

+ PRO+LINE

**Brandschutz
Schachtabdeckung
Stahl feuerverzinkt/
Edelstahl**
System PRO+ MAXI
Brandschutz

Seite 34



PREMIUMLINE

**Brandschutz
Schachtabdeckung
Aluminium**
Serie 5000
Brandschutz

Seite 35



PREMIUMLINE

**Brandschutz
Schachtabdeckung
Aluminium**
Serie 5000
Reihenabdeckung
Brandschutz

Seite 36



PREMIUMLINE

**Brandschutz
Schachtabdeckung
Aluminium**
Serie 7500
Brandschutz

Seite 37



PREMIUMLINE

**Brandschutz
Schachtabdeckung
Aluminium**
Serie 7500
Reihenabdeckung
Brandschutz

Seite 38

BRANDSCHUTZ SCHACHTABDECKUNGEN MIT ÖFFNUNGSUNTERSTÜTZUNG



★ MASTERLINE

**Brandschutz
Schachtabdeckung
Edelstahl**
System MA-BS
Brandschutz

Seite 39



★ MASTERLINE

**Brandschutz
Schachtabdeckung
Edelstahl**
System MA-BSZ
Brandschutz
mit Zentralverschluss

Seite 40

BRANDSCHUTZ SCHACHTABDECKUNG STAHL FEUERVERZINKT/EDELSTAHL

System PRO+ Brandschutz - herausnehmbar

+ PRO+LINE

MCFIRE



Die Brandschutz Schacht-
abdeckung System PRO+
ist aus 2 mm feuerverzink-
tem Stahl oder Edelstahl
gefertigt. Die Wannentiefe
beträgt 50 mm und die
Aufbauhöhe nur 75 mm.
Die Zarge ist mit einer
umlaufenden frost- und
witterungsbeständigen
Spezialdichtung versehen,
die vor Feuchtigkeit und

Tagwasser schützt. Die Zarge wird bodengleich einbetoniert. Anschließend kann die Wanne befüllt werden und in die Zarge eingelegt werden. Die Befestigung des Deckels an der Zarge erfolgt an den 4 Eckpunkten. Der Deckel kann an diesen Punkten mit dem Hebeschlüssel auch heraus genommen werden. Eine Befüllung mit Fliesen, Beton, Kunstharz, Granit, Terrazzoplaten und Hartbodenbelägen oder anderen Materialien ist möglich.

BRANDSCHUTZ

Unser Prüfzeugnis bescheinigt, dass unsere Brandschutz Schacht-
abdeckung PRO+ einem Feuer 120 Minuten standhält und somit
einen wesentlichen Beitrag zur Sicherheit im Brandschutz leistet.

EINSATZBEREICHE

Für bodengleiche Schächte im Innen- oder Außenbereich, für die
Brandschutz gefordert wird.

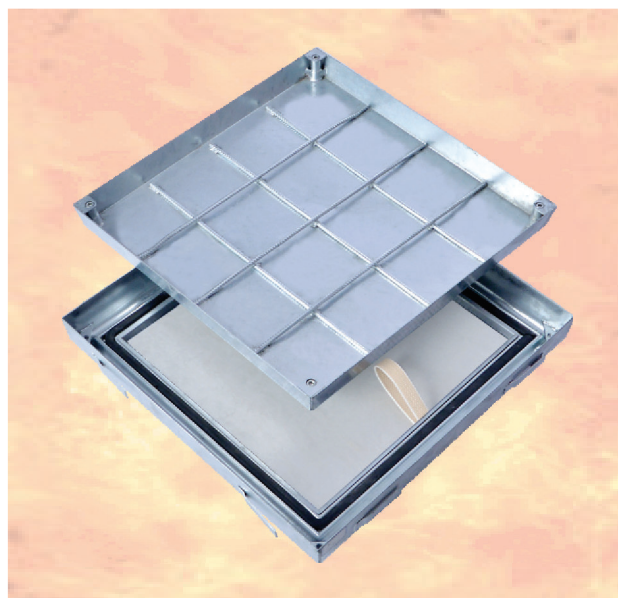
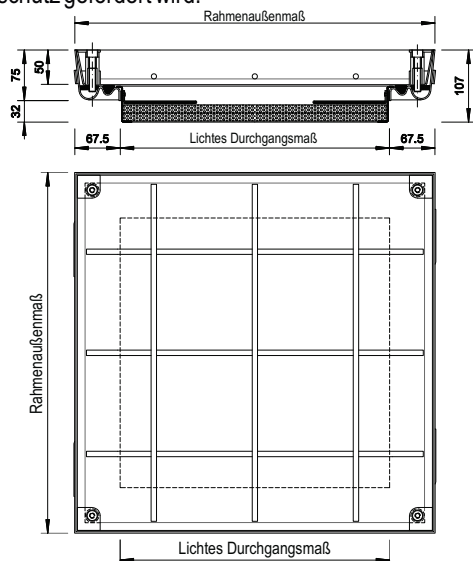

| Art.-Nr. | Rahmen- außenmaß [ca. mm] | Lichtes Durchgangsmaß [ca. mm] | Gewicht unbefüllt [ca. kg] | L - B |
|----------------------------|---------------------------------|--------------------------------------|----------------------------------|-------------|
| Stahl feuerverzinkt | | | | |
| PRO+BS-300300V75 | 435 x 435 | 300 x 300 | 12 kg | L |
| PRO+BS-400400V75 | 535 x 535 | 400 x 400 | 17 kg | L |
| PRO+BS-500500V75 | 635 x 635 | 500 x 500 | 21 kg | L |
| PRO+BS-600600V75 | 735 x 735 | 600 x 600 | 27 kg | L |
| PRO+BS-700700V75 | 835 x 835 | 700 x 700 | 34 kg | L |
| PRO+BS-800800V75 | 935 x 935 | 800 x 800 | 42 kg | L |
| PRO+BS-900900V75 | 1035 x 1035 | 900 x 900 | 46 kg | L |
| PRO+BS-10001000V75 | 1135 x 1135 | 1000 x 1000 | 57 kg | L |
| Edelstahl | | | | |
| PRO+BS-300300E75 | 435 x 435 | 300 x 300 | 12 kg | L |
| PRO+BS-400400E75 | 535 x 535 | 400 x 400 | 16 kg | L |
| PRO+BS-500500E75 | 635 x 635 | 500 x 500 | 21 kg | L |
| PRO+BS-600600E75 | 735 x 735 | 600 x 600 | 27 kg | L |
| PRO+BS-700700E75 | 835 x 835 | 700 x 700 | 35 kg | L |
| PRO+BS-800800E75 | 935 x 935 | 800 x 800 | 42 kg | L |
| PRO+BS-900900E75 | 1035 x 1035 | 900 x 900 | 47 kg | L |
| PRO+BS-10001000E75 | 1135 x 1135 | 1000 x 1000 | 56 kg | L |

L = Lagerartikel (sollte ein Lagerartikel einmal kurzfristig vergriffen sein, kümmern wir uns um schnellstmögliche Nachlieferung)

B = Fertigung auf Bestellung

MATERIAL

Zarge und Wanne aus 2 mm feuerverzinktem Stahl oder Edelstahl.

MONTAGE & ÖFFNEN

Die Montage muss fachgerecht nach unserer Montageanleitung erfolgen, die jeder Schachtabdeckung beiliegt. Bei Typen mit Spezialdichtung ist besonders auf einen dichten Anschluss an das Zargenprofil zu achten. Im Lieferumfang sind Hebeschlüssel enthalten, mit deren Hilfe die Schachtabdeckung geöffnet werden kann.

EIGNUNG / BELASTUNG



**Montagevideo
ansehen**



EASYLIFTER

Für dieses Produkt
empfehlen wir
unseren EasyLifter.
Informationen auf
Seite 62

BESONDERE VORTEILE

- Mit einer 25 mm starken Brandschutzplatte im Schachtdurchgang
- Mit frost- und witterungsbeständiger Spezialdichtung
- Mit Befestigungsankern für sicheren Halt
- Die Wannentiefe beträgt 50 mm
- Durch konische Bauweise leicht zu öffnen
- Nutzung des Komfortschlüssels (Seite 6) möglich
- Eigene Produktion in Premium Qualität mit modernsten Anlagen
- Kurze Lieferzeiten
- Großer Lagerbestand an Standardgrößen

BRANDSCHUTZ SCHACHTABDECKUNG STAHL FEUERVERZINKT/EDELSTAHL

System PRO+ MAXI Brandschutz - herausnehmbar



Die Brandschutz Schacht-
abdeckung System PRO+
MAXI ist aus 2 mm feuerver-
zinktem Stahl oder Edel-
stahl gefertigt. Die Wannentiefe beträgt 100 mm und die Aufbauhöhe 125 mm. Die Zarge ist mit einer umlaufenden frost- und witterungsbeständigen Spezialdichtung versehen, die vor Feuchtigkeit und

Tagwasser schützt. Die Zarge wird bodengleich einbetoniert. Anschließend kann die Wanne befüllt werden und in die Zarge eingelegt werden. Die Befestigung des Deckels an der Zarge erfolgt an den 4 Eckpunkten. Der Deckel kann an diesen Punkten mit dem Hebeschlüssel auch heraus genommen werden. Eine Befüllung mit Fliesen, Beton, Kunstharz, Granit, Terrazzoplaten und Hartbodenbelägen oder anderen Materialien ist möglich.

BRANDSCHUTZ

Unser Prüfzeugnis bescheinigt, dass unsere Brandschutz Schacht-
abdeckung PRO+ MAXI einem Feuer 120 Minuten standhält und somit einen wesentlichen Beitrag zur Sicherheit im Brandschutz leistet.

EINSATZBEREICHE

Für bodengleiche Schächte im Innen- oder Außenbereich, für die Brandschutz gefordert wird.

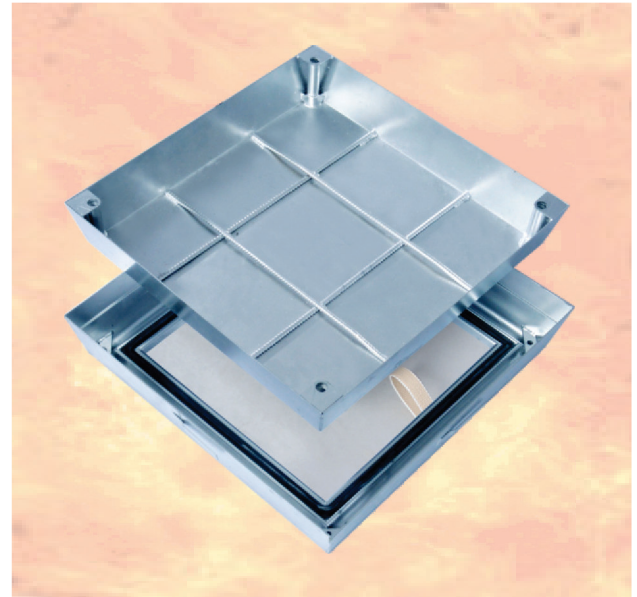
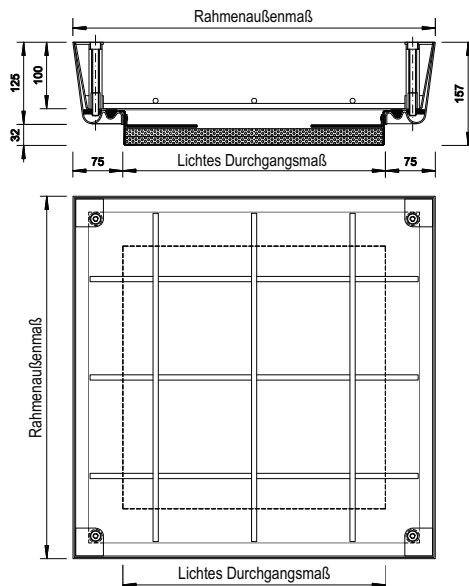

| Art.-Nr. | Rahmen- außenmaß [ca. mm] | Lichtes Durchgangsmaß [ca. mm] | Gewicht unbefüllt [ca. kg] | L - B |
|----------------------------|---------------------------------|--------------------------------------|----------------------------------|-------------|
| Stahl feuerverzinkt | | | | |
| PRO+MBS-400400V125 | 550 x 550 | 400 x 400 | 21 kg | L |
| PRO+MBS-500500V125 | 650 x 650 | 500 x 500 | 26 kg | L |
| PRO+MBS-600600V125 | 750 x 750 | 600 x 600 | 33 kg | L |
| PRO+MBS-700700V125 | 850 x 850 | 700 x 700 | 38 kg | L |
| PRO+MBS-800800V125 | 950 x 950 | 800 x 800 | 48 kg | L |
| PRO+MBS-10001000V125 | 1150 x 1150 | 1000 x 1000 | 63 kg | L |
| Edelstahl | | | | |
| PRO+MBS-400400E125 | 550 x 550 | 400 x 400 | 21 kg | L |
| PRO+MBS-500500E125 | 650 x 650 | 500 x 500 | 25 kg | L |
| PRO+MBS-600600E125 | 750 x 750 | 600 x 600 | 33 kg | L |
| PRO+MBS-700700E125 | 850 x 850 | 700 x 700 | 40 kg | L |
| PRO+MBS-800800E125 | 950 x 950 | 800 x 800 | 47 kg | L |
| PRO+MBS-10001000E125 | 1150 x 1150 | 1000 x 1000 | 64 kg | L |

L = Lagerartikel (sollte ein Lagerartikel einmal kurzfristig vergriffen sein, kümmern wir uns um schnellstmögliche Nachlieferung)
B = Fertigung auf Bestellung

MATERIAL

Zarge und Wanne aus 2 mm feuerverzinktem Stahl oder Edelstahl.

MONTAGE & ÖFFNEN

Die Montage muss fachgerecht nach unserer Montageanleitung erfolgen, die jeder Schachtabdeckung beiliegt. Bei Typen mit Spezialdichtung ist besonders auf einen dichten Anschluss an das Zargenprofil zu achten. Im Lieferumfang sind Hebeschlüssel enthalten, mit deren Hilfe die Schachtabdeckung geöffnet werden kann.

EIGNUNG / BELASTUNG

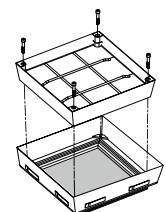

BESONDERE VORTEILE

- Mit einer 25 mm starken Brandschutzplatte im Schachtdurchgang
- Mit frost- und witterungsbeständiger Spezialdichtung
- Mit Befestigungsankern für sicheren Halt
- Die Wannentiefe beträgt 100 mm
- Durch konische Bauweise leicht zu öffnen
- Nutzung des Komfortschlüssels (Seite 6) möglich
- Eigene Produktion in Premium Qualität mit modernsten Anlagen



↑ EASYLIFTER

Für dieses Produkt empfehlen wir unseren EasyLifter. Informationen auf Seite 62

BRANDSCHUTZ SCHACHTABDECKUNG ALUMINIUM

Serie 5000 Brandschutz - herausnehmbar

 **PREMIUMLINE**

 **MCFIRE** 



Die Brandschutz Schachtabdeckung Serie 5000 ist aus einem Aluminiumspezialprofil gefertigt. Die Wannentiefe beträgt 37 mm und die Aufbauhöhe nur 50 mm. Die Schachtabdeckung ist mit drei umlaufenden frost- und witterungsbeständigen Spezialdichtungen versehen, die vor Feuchtigkeit und Tagwasser schützen. Die Zarge wird bodengleich einbetoniert. Anschließend kann die Wanne befüllt werden und in die Zarge eingelegt werden. Die Befestigung des Deckels an der Zarge erfolgt an 4 Punkten. Der Deckel kann an diesen Punkten mit dem Hebeschlüssel auch heraus genommen werden. Eine Befüllung mit Fliesen, Beton, Kunstharz, Granit, Terrazzoplatten und Hartbodenbelägen oder anderen Materialien ist möglich.

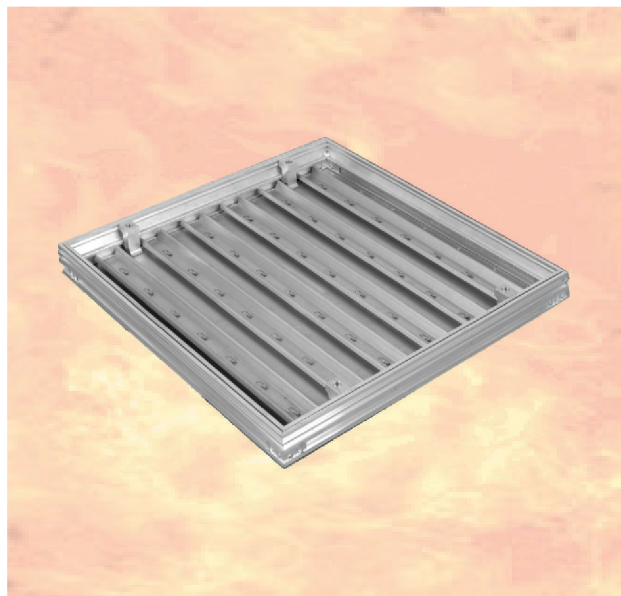

BRANDSCHUTZ

Unser Prüfzeugnis bescheinigt, dass unsere Brandschutz Schachtabdeckung Serie 5000 einem Feuer 120 Minuten standhält und somit einen wesentlichen Beitrag zur Sicherheit im Brandschutz leistet.

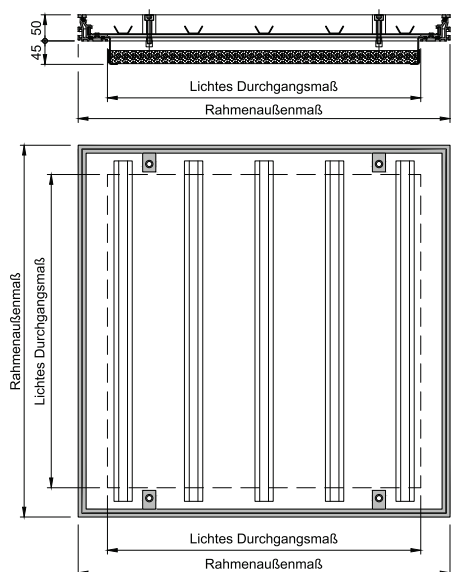

| Art.-Nr. | Rahmenaußenmaß [ca. mm] | Lichtes Durchgangsmaß [ca. mm] | Gewicht unbefüllt [ca. kg] | L - B |
|-------------------|-------------------------|--------------------------------|----------------------------|-------|
| PRE-BS-300300AL50 | 412 x 412 | 300 x 300 | 8 kg | L |
| PRE-BS-400400AL50 | 512 x 512 | 400 x 400 | 12 kg | L |
| PRE-BS-500500AL50 | 612 x 612 | 500 x 500 | 16 kg | L |
| PRE-BS-600600AL50 | 712 x 712 | 600 x 600 | 21 kg | L |
| PRE-BS-700700AL50 | 812 x 812 | 700 x 700 | 28 kg | L |
| PRE-BS-800800AL50 | 912 x 912 | 800 x 800 | 34 kg | L |
| PRE-BS-900900AL50 | 1012 x 1012 | 900 x 900 | 40 kg | L |

L = Lagerartikel (sollte ein Lagerartikel einmal kurzfristig vergriffen sein, kümmern wir uns um schnellstmögliche Nachlieferung)
B = Fertigung auf Bestellung

EINSATZBEREICHE

Für bodengleiche Schächte im Innen- oder Außenbereich, für die Brandschutz gefordert wird.

MATERIAL

Zarge und Wanne aus Aluminiumspezialprofil.

MONTAGE & ÖFFNEN

Die Montage muss fachgerecht nach unserer Montageanleitung erfolgen, die jeder Schachtabdeckung beiliegt. Bei Typen mit Spezialdichtung ist besonders auf einen dichten Anschluss an das Zargenprofil zu achten. Mit Hilfe des Hebeschlüssels kann die Schachtabdeckung geöffnet werden.

SONDERANFERTIGUNGEN

Auf Anfrage können Sondermaße in jeder gewünschten Größe hergestellt werden.

EIGNUNG / BELASTUNG



BESONDERE VORTEILE

- Mit einer 25 mm starken Brandschutzplatte im Schachtdurchgang
- Mit 3 frost- und witterungsbeständigen Spezialdichtungen
- Im eingebauten Zustand fast unsichtbar
- Die Wannentiefe beträgt 37 mm
- Durch konische Bauweise leicht zu öffnen
- Nutzung des Komfortschlüssels (Seite 6) möglich
- Eigene Produktion in Premium Qualität mit modernsten Anlagen
- Kurze Lieferzeiten
- Großer Lagerbestand an Standardgrößen



 **Montagevideo ansehen**



 **EASYLIFTER**

Für dieses Produkt empfehlen wir unseren EasyLifter. Informationen auf Seite 62

BRANDSCHUTZ SCHACHTABDECKUNG ALUMINIUM

Serie 5000 Reihenabdeckung Brandschutz - herausnehmbar



Die Brandschutz Schachtabdeckung Serie 5000 Reihenabdeckung ist aus einem Aluminiumspezialprofil gefertigt. Die Wannentiefe beträgt 37 mm und die Aufbauhöhe nur 50 mm. Die Schachtabdeckung ist mit drei umlaufenden frost- und witterungsbeständigen Spezialdichtungen versehen, die vor Feuchtigkeit und Tagwasser schützen. Die Zarge wird bodengleich einbetoniert. Anschließend können die Wannnen befüllt werden und in die Zarge eingelegt werden. Die Befestigung der Deckel an der Zarge erfolgt an je 4 Punkten. Die Deckel können an diesen Punkten mit dem Hebeschlüssel auch herausgenommen werden. Eine Befüllung mit Fliesen, Beton, Kunstharz, Granit, Terrazzoplaten und Hartbodenbelägen oder anderen Materialien ist möglich.

BRANDSCHUTZ

Unser Prüfzeugnis bescheinigt, dass unsere Brandschutz Schachtabdeckung Serie 5000 Reihenabdeckung einem Feuer 120 Minuten standhält und somit einen wesentlichen Beitrag zur Sicherheit im Brandschutz leistet.

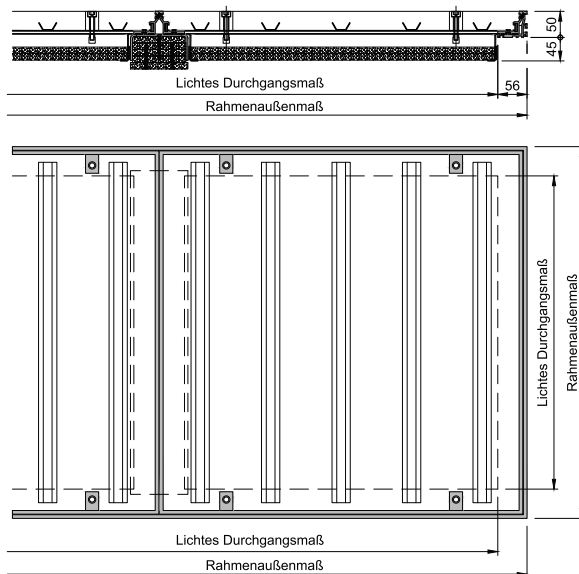

BESONDERE VORTEILE

- Geprüfte Brandschutz-Reihenabdeckung
- Mit 3 frost- und witterungsbeständigen Spezialdichtungen
- Im eingebauten Zustand fast unsichtbar
- Die Wannentiefe beträgt 37 mm
- Durch konische Bauweise leicht zu öffnen
- Nutzung des Komfortschlüssels (Seite 6) möglich
- Eigene Produktion in Premium Qualität mit modernsten Anlagen
- Kurze Lieferzeiten
- Großer Lagerbestand an Standardgrößen



EINSATZBEREICHE

Für bodengleiche Schächte im Innen- oder Außenbereich, für die Brandschutz gefordert wird.

MATERIAL

Zarge und Wanne aus Aluminiumspezialprofil.

MONTAGE & ÖFFNEN

Die Montage muss fachgerecht nach unserer Montageanleitung erfolgen, die jeder Schachtabdeckung beiliegt. Bei Typen mit Spezialdichtung ist besonders auf einen dichten Anschluss an das Zargenprofil zu achten. Mit Hilfe des Hebeschlüssels kann die Schachtabdeckung geöffnet werden.

HAUSEIGENE PRODUKTION

Die Brandschutz Schachtabdeckung Serie 5000 Reihenabdeckung wird genau nach Ihren Vorgaben und Wünschen gefertigt. In unserer hauseigenen Produktion setzen wir CAD-gesteuerte Maschinen der neuesten Generation ein. Diese sorgen dafür, dass Sie ein absolutes Top-Produkt erhalten.

EIGNUNG / BELASTUNG



↑ EASYLIFTER

Für dieses Produkt empfehlen wir unseren EasyLifter. Informationen auf Seite 62

BRANDSCHUTZ SCHACHTABDECKUNG ALUMINIUM

Serie 7500 Brandschutz - herausnehmbar

 **PREMIUMLINE**

 **MCFIRE** 



Die Brandschutz Schacht-
abdeckung Serie 7500 ist
aus einem Aluminium-
spezialprofil gefertigt. Die
Wannentiefe beträgt
62 mm und die Aufbau-
höhe nur 75 mm. Die
Schachtabdeckung ist mit
drei umlaufenden frost-
und witterungsbeständigen
Spezialdichtungen
versehen, die vor Feuch-
tigkeit und Tagwasser schützen.

Die Zarge wird bodengleich
einbetoniert. Anschließend
kann die Wanne befüllt
werden und in die Zarge
eingelegt werden. Die
Befestigung des Deckels
an der Zarge erfolgt an
4 Punkten. Der Deckel
kann an diesen Punkten
mit dem Hebeschlüssel
auch heraus genommen
werden. Eine Befüllung
mit Fliesen, Beton,
Kunstharz, Granit,
Terrazzoplatten und
Hartbodenbelägen oder
anderen Materialien ist
möglich.

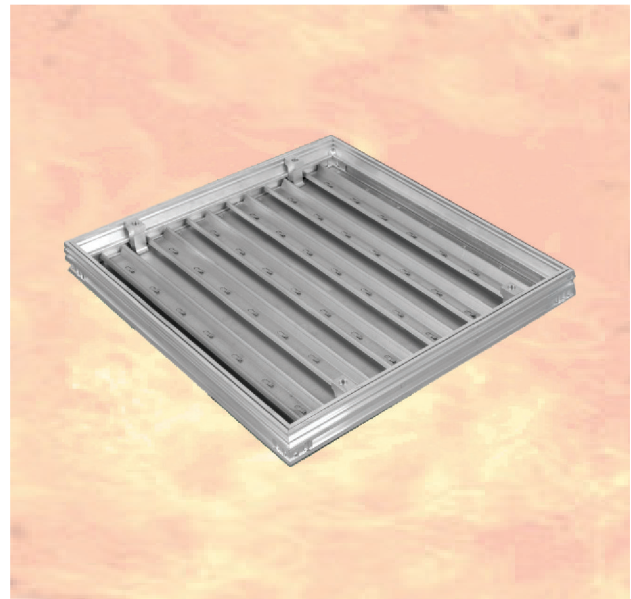

BRANDSCHUTZ

Unser Prüfzeugnis bescheinigt,
dass unsere Brandschutz
Schachtabdeckung Serie 7500
einem Feuer 120 Minuten
standhält und somit einen
wesentlichen Beitrag zur
Sicherheit im Brandschutz
leistet.

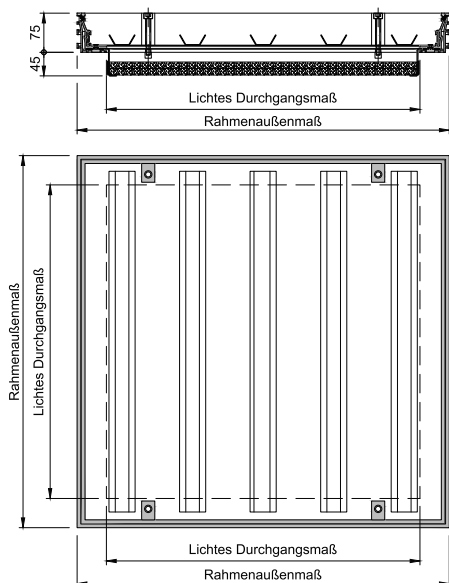

| Art.-Nr. | Rahmen- außenmaß [ca. mm] | Lichtes Durchgangsmaß [ca. mm] | Gewicht unbefüllt [ca. kg] | L - B |
|---------------------|---------------------------------|--------------------------------------|----------------------------------|-------------|
| PRE-BS-300300AL75 | 412 x 412 | 300 x 300 | 10 kg | L |
| PRE-BS-400400AL75 | 512 x 512 | 400 x 400 | 15 kg | L |
| PRE-BS-500500AL75 | 612 x 612 | 500 x 500 | 19 kg | L |
| PRE-BS-600600AL75 | 712 x 712 | 600 x 600 | 26 kg | L |
| PRE-BS-700700AL75 | 812 x 812 | 700 x 700 | 31 kg | L |
| PRE-BS-800800AL75 | 912 x 912 | 800 x 800 | 40 kg | L |
| PRE-BS-900900AL75 | 1012 x 1012 | 900 x 900 | 43 kg | L |
| PRE-BS-10001000AL75 | 1112 x 1112 | 1000 x 1000 | 55 kg | L |

L = Lagerartikel (sollte ein Lagerartikel einmal kurzfristig vergriffen sein, kümmern wir uns um schnellstmögliche Nachlieferung)
B = Fertigung auf Bestellung

EINSATZBEREICHE

Für bodengleiche Schächte im Innen- oder Außenbereich, für die Brandschutz gefordert wird.

MATERIAL

Zarge und Wanne aus Aluminiumspezialprofil.

MONTAGE & ÖFFNEN

Die Montage muss fachgerecht nach unserer Montageanleitung erfolgen, die jeder Schachtabdeckung beiliegt. Bei Typen mit Spezialdichtung ist besonders auf einen dichten Anschluss an das Zargenprofil zu achten. Mit Hilfe des Hebeschlüssels kann die Schachtabdeckung geöffnet werden.

SONDERANFERTIGUNGEN

Auf Anfrage können Sondermaße in jeder gewünschten Größe hergestellt werden.

EIGNUNG / BELASTUNG



BESONDERE VORTEILE

- Mit einer 25 mm starken Brandschutzplatte im Schachtdurchgang
- Mit 3 frost- und witterungsbeständigen Spezialdichtungen
- Im eingebauten Zustand fast unsichtbar
- Die Wannentiefe beträgt 62 mm
- Durch konische Bauweise leicht zu öffnen
- Nutzung des Komfortschlüssels (Seite 6) möglich
- Eigene Produktion in Premium Qualität mit modernsten Anlagen
- Kurze Lieferzeiten
- Großer Lagerbestand an Standardgrößen



BRANDSCHUTZ SCHACHTABDECKUNG ALUMINIUM

Serie 7500 Reihenabdeckung Brandschutz - herausnehmbar



Die Brandschutz Schachtabdeckung Serie 7500 Reihenabdeckung ist aus einem Aluminiumspezialprofil gefertigt. Die Wannentiefe beträgt 62 mm und die Aufbauhöhe nur 75 mm. Die Schachtabdeckung ist mit drei umlaufenden frost- und witterungsbeständigen Spezialdichtungen versehen, die vor Feuchtigkeit und Tagwasser schützen. Die Zarge wird bodengleich einbetoniert. Anschließend können die Wannen befüllt werden und in die Zarge eingelegt werden. Die Befestigung der Deckel an der Zarge erfolgt an je 4 Punkten. Die Deckel können an diesen Punkten mit dem Hebeschlüssel auch herausgenommen werden. Eine Befüllung mit Fliesen, Beton, Kunstharz, Granit, Terrazzoplaten und Hartbodenbelägen oder anderen Materialien ist möglich.

BRANDSCHUTZ

Unser Prüfzeugnis bescheinigt, dass unsere Brandschutz Schachtabdeckung Serie 7500 Reihenabdeckung einem Feuer 120 Minuten standhält und somit einen wesentlichen Beitrag zur Sicherheit im Brandschutz leistet.

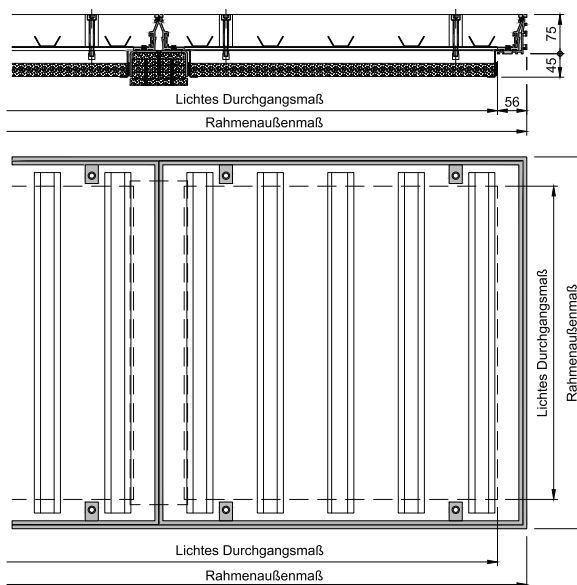

BESONDERE VORTEILE

- Geprüfte Brandschutz-Reihenabdeckung
- Mit 3 frost- und witterungsbeständigen Spezialdichtungen
- Im eingebauten Zustand fast unsichtbar
- Die Wannentiefe beträgt 62 mm
- Durch konische Bauweise leicht zu öffnen
- Nutzung des Komfortschlüssels (Seite 6) möglich
- Eigene Produktion in Premium Qualität mit modernsten Anlagen
- Kurze Lieferzeiten
- Großer Lagerbestand an Standardgrößen



EINSATZBEREICHE

Für bodengleiche Schächte im Innen- oder Außenbereich, für die Brandschutz gefordert wird.

MATERIAL

Zarge und Wanne aus Aluminiumspezialprofil.

MONTAGE & ÖFFNEN

Die Montage muss fachgerecht nach unserer Montageanleitung erfolgen, die jeder Schachtabdeckung beiliegt. Bei Typen mit Spezialdichtung ist besonders auf einen dichten Anschluss an das Zargenprofil zu achten. Mit Hilfe des Hebeschlüssels kann die Schachtabdeckung geöffnet werden.

HAUSEIGENE PRODUKTION

Die Brandschutz Schachtabdeckung Serie 7500 Reihenabdeckung wird genau nach Ihren Vorgaben und Wünschen gefertigt. In unserer hauseigenen Produktion setzen wir CAD-gesteuerte Maschinen der neuesten Generation ein. Diese sorgen dafür, dass Sie ein absolutes Top-Produkt erhalten.

EIGNUNG / BELASTUNG



↑ EASYLIFTER

Für dieses Produkt empfehlen wir unseren EasyLifter. Informationen auf Seite 62

BRANDSCHUTZ SCHACHTABDECKUNG EDELSTAHL

System MA-BS Brandschutz - mit Öffnungsunterstützung

★ MASTERLINE

MCFIRE

39

SYSTEM MA-BS



Die Brandschutz Schacht-
abdeckung System MA-
BS ist aus 2,5 mm Edel-
stahl gefertigt. Die Wan-
nentiefe beträgt 50 mm
und die Aufbauhöhe nur
78 mm. Die Zarge ist mit
einer umlaufenden frost-
und witterungsbeständi-
gen EPDM-Spezialdich-
tung versehen, die vor
Feuchtigkeit und Tag-

wasser schützt. Die Zarge wird bodengleich einbetoniert und anschließend die Wanne befüllt. Danach werden die zwei Gasdruckfedern montiert. Das Öffnen wird durch die hochwertigen Gasdruckfedern so unterstützt, dass die Schachtabdeckung von nur einer Person geöffnet und geschlossen werden kann. Mit Fallschutzvorrichtung. Die Schachtabdeckung kann von außen geöffnet werden. Eine Befüllung mit Fliesen, Beton, Kunstharz, Granit, Terrazzoplatten und Hartbodenbelägen oder anderen Materialien ist möglich.

BRANDSCHUTZ

Unser Prüfzeugnis bescheinigt, dass unsere Brandschutz Schachtabdeckung MA-BS einem Feuer 90 Minuten standhält und somit einen wesentlichen Beitrag zur Sicherheit im Brand-
schutz leistet.

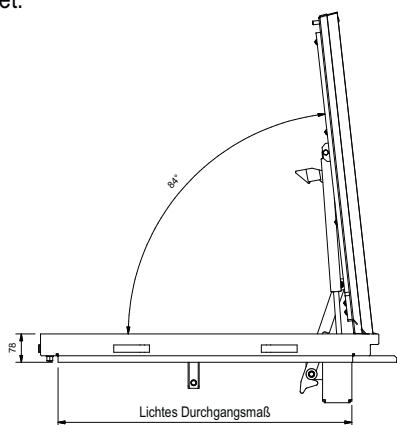

BESONDERE VORTEILE

- Mit frost- und witterungsbeständiger EPDM-Spezialdichtung
- Mit Befestigungsankern für sicheren Halt
- Im eingebauten Zustand fast unsichtbar
- Die Wannentiefe beträgt 50 mm
- Mit zusätzlichen Querstreben zur Verstärkung
- Mit Gasdruckfedern als Öffnungshilfe
- Eigene Produktion in Premium Qualität mit modernsten Anlagen
- Kurze Lieferzeiten
- Großer Lagerbestand an Standardgrößen



| Art.-Nr. | Rahmen- außenmaß [ca. mm] | Lichtes Durchgangsmaß [ca. mm] | Gewicht unbefüllt [ca. kg] | L - B |
|-------------------|---------------------------------|--------------------------------------|----------------------------------|-------------|
| MA-BS-600600E75 | 701 x 725 | 600 x 600 | 39 kg | L |
| MA-BS-800800E75 | 901 x 925 | 800 x 800 | 46 kg | L |
| MA-BS-10001000E75 | 1101 x 1125 | 1000 x 1000 | 66 kg | L |

L = Lagerartikel (sollte ein Lagerartikel einmal kurzfristig vergriffen sein, kümmern wir uns um schnellstmögliche Nachlieferung)
B = Fertigung auf Bestellung

EINSATZBEREICHE

Für bodengleiche Schächte im Innen- oder Außenbereich, bei denen auf höchste Qualität besonderer Wert gelegt wird.

ANWENDUNGSMÖGLICHKEIT

Für Schächte, die häufig und ohne besondere Kraftanstrengung geöffnet werden sollen. Speziell für Inspektions- und Revisionschächte wie z. B. für Installationsschächte, da für die regelmäßige Wartung das Öffnen und Schließen des Schachtes ohne nennenswerte Kraftanstrengung erfolgen kann.

MATERIAL

Zarge und Wanne aus 2,5 mm Edelstahl.

MONTAGE & ÖFFNEN

Die Montage muss fachgerecht nach unserer Montageanleitung erfolgen, die jeder Schachtabdeckung beiliegt. Im Lieferumfang sind Hebeschlüssel enthalten, mit deren Hilfe die Schacht-
abdeckung geöffnet werden kann.

SONDERANFERTIGUNGEN

Auf Anfrage können Sondermaße in jeder gewünschten Größe hergestellt werden.

EIGNUNG / BELASTUNG



BRANDSCHUTZ SCHACHTABDECKUNG EDELSTAHL

System MA-BSZ Brandschutz - mit Öffnungsunterstützung und Zentralverschluss

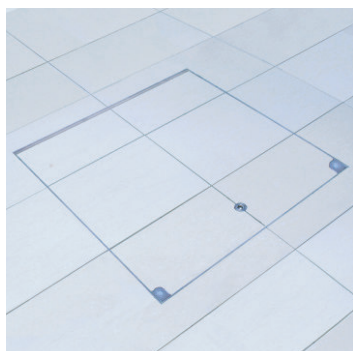

Die Brandschutz Schachtabdeckung System MA-BSZ ist aus 2,5 mm Edelstahl gefertigt. Die Wannentiefe beträgt 50 mm und die Aufbauhöhe nur 78 mm. Die Zarge ist mit einer umlaufenden frost- und witterungsbeständigen EPDM-Spezialdichtung versehen, die vor Feuchtigkeit und Tag-

wasser schützt. Die Zarge wird bodengleich einbetoniert und anschließend die Wanne befüllt. Danach werden die zwei Gasdruckfedern montiert. Das Öffnen wird durch die hochwertigen Gasdruckfedern so unterstützt, dass die Schachtabdeckung von nur einer Person geöffnet und geschlossen werden kann. Mit Fallschutzvorrichtung. Die Schachtabdeckung kann von außen und von innen geöffnet werden. Eine Befüllung mit Fliesen, Beton, Kunstharz, Granit, Terrazzoplatten und Hartbodenbelägen oder anderen Materialien ist möglich.

BRANDSCHUTZ

Unser Prüfzeugnis bescheinigt, dass unsere Schachtabdeckung MA-BSZ einem Feuer 90 Minuten standhält und somit einen wesentlichen Beitrag zur Sicherheit im Brandschutz leistet.

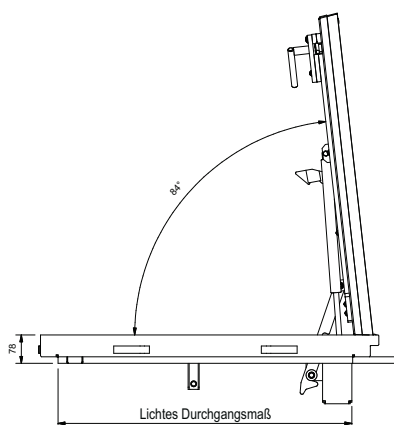

BESONDERE VORTEILE

- Mit frost- und witterungsbeständiger EPDM-Spezialdichtung
- Mit Befestigungsankern für sicheren Halt
- Im eingebauten Zustand fast unsichtbar
- Die Wannentiefe beträgt 50 mm
- Mit zusätzlichen Querstreben zur Verstärkung
- Mit Gasdruckfedern als Öffnungshilfe
- Von außen und innen zu öffnen
- Eigene Produktion in Premium Qualität mit modernsten Anlagen
- Kurze Lieferzeiten
- Großer Lagerbestand an Standardgrößen



| Art.-Nr. | Rahmen- außenmaß [ca. mm] | Lichtes Durchgangsmaß [ca. mm] | Gewicht unbefüllt [ca. kg] | L - B |
|--------------------|---------------------------------|--------------------------------------|----------------------------------|-------------|
| MA-BSZ-600600E75 | 701 x 725 | 600 x 600 | 42 kg | L |
| MA-BSZ-800800E75 | 901 x 925 | 800 x 800 | 50 kg | L |
| MA-BSZ-10001000E75 | 1101 x 1125 | 1000 x 1000 | 71 kg | L |

L = Lagerartikel (sollte ein Lagerartikel einmal kurzfristig vergriffen sein, kümmern wir uns um schnellstmögliche Nachlieferung)

B = Fertigung auf Bestellung

EINSATZBEREICHE

Für bodengleiche Schächte im Innen- oder Außenbereich, bei denen auf höchste Qualität besonderer Wert gelegt wird.

ANWENDUNGSMÖGLICHKEIT

Für Schächte, die häufig und ohne besondere Kraftanstrengung geöffnet werden sollen. Speziell für Inspektions- und Revisionschächte wie z. B. für Installationsschächte, da für die regelmäßige Wartung das Öffnen und Schließen des Schachtes ohne nennenswerte Kraftanstrengung erfolgen kann.

MATERIAL

Zarge und Wanne aus 2,5 mm Edelstahl.

MONTAGE & ÖFFNEN

Die Montage muss fachgerecht nach unserer Montageanleitung erfolgen, die jeder Schachtabdeckung beiliegt. Im Lieferumfang sind Hebeschlüssel enthalten, mit deren Hilfe die Schachtabdeckung geöffnet werden kann.

SONDERANFERTIGUNGEN

Auf Anfrage können Sondermaße in jeder gewünschten Größe hergestellt werden.

EIGNUNG / BELASTUNG



Montagevideo
ansehen

THERMO SCHACHTABDECKUNGEN HERAUSNEHMBAR

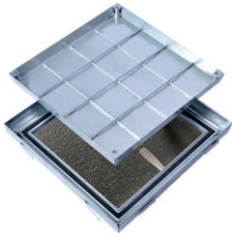

+ PRO+LINE

Thermo
Schachtabdeckung
Stahl feuerverzinkt/
Edelstahl
System PRO+ THERMO

Seite 42

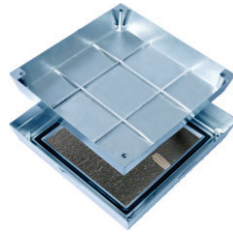

+ PRO+LINE

Thermo
Schachtabdeckung
Stahl feuerverzinkt/
Edelstahl
System PRO+ MAXI
THERMO

Seite 43



PREMIUMLINE

Thermo
Schachtabdeckung
Aluminium
Serie 5000 THERMO

Seite 44



PREMIUMLINE

Thermo
Schachtabdeckung
Aluminium
Serie 7500 THERMO

Seite 45



PREMIUMLINE

Thermo
Schachtabdeckung
Aluminium
Serie 5000 und 7500
Reihenabdeckung,
mehrteilig THERMO

Seite 46

THERMO SCHACHTABDECKUNGEN MIT ÖFFNUNGSUNTERSTÜTZUNG



★ MASTERLINE

Thermo
Schachtabdeckung
Edelstahl
System MA-TH

Seite 47

THERMO SCHACHTABDECKUNG STAHL FEUERVERZINKT / EDELSTAHL

System PRO+ THERMO - herausnehmbar

+ PRO+LINE

MCTHERMO



Die Thermo Schachtabdeckung System PRO+ Thermo ist aus 2 mm feuerverzinktem Stahl oder Edelstahl gefertigt. Die Wannentiefe beträgt 50 mm und die Aufbauhöhe nur 75 mm. Die Zarge ist mit einer umlaufenden frost- und witterungsbeständigen Spezialdichtung versehen, die vor Feuchtigkeit und Tagwasser schützt. Die Zarge wird bodengleich einbetoniert. Anschließend kann die Wanne befüllt werden und in die Zarge eingelegt werden. Die Befestigung des Deckels an der Zarge erfolgt an den 4 Eckpunkten. Der Deckel kann an diesen Punkten mit dem Hebeschlüssel auch herausgenommen werden. Eine Befüllung mit Fliesen, Beton, Kunstharz, Granit, Terrazzoplaten, Holz und Hartbodenbelägen oder anderen Materialien ist möglich.

Die Ausführung „Thermo“ ist mit einer 80 mm starken Wärmedämmplatte aus Polyurethan-Hartschaum mit beidseitiger Alubeschichtung versehen. Diese ist in einem umlaufenden Z-Winkelrahmen eingebaut und kann nach der Montage einfach in den Einbaurahmen eingelegt werden. Das System PRO+ Thermo ist speziell geeignet für Schächte, für die eine spezifische Anforderung an die Temperatur besteht.

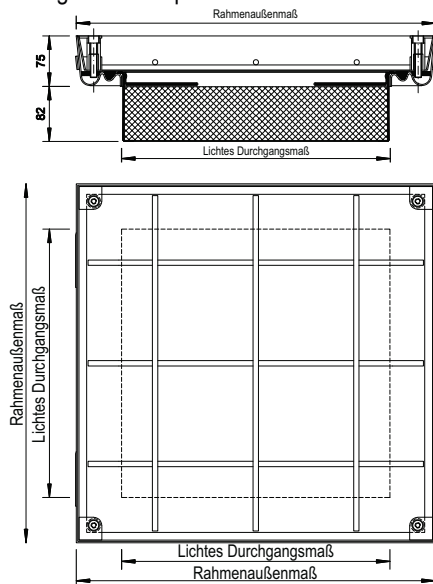

BESONDERE VORTEILE

- Mit einer 80 mm starken Polyurethan-Hartschaumplatte im Schachtdurchgang
- Mit frost- und witterungsbeständiger Spezialdichtung
- Mit Befestigungsankern für sicheren Halt
- Die Wannentiefe beträgt 50 mm
- Durch konische Bauweise leicht zu öffnen
- Nutzung des Komfortschlüssels (Seite 6) möglich
- Eigene Produktion in Premium Qualität mit modernsten Anlagen
- Kurze Lieferzeiten
- Großer Lagerbestand an Standardgrößen

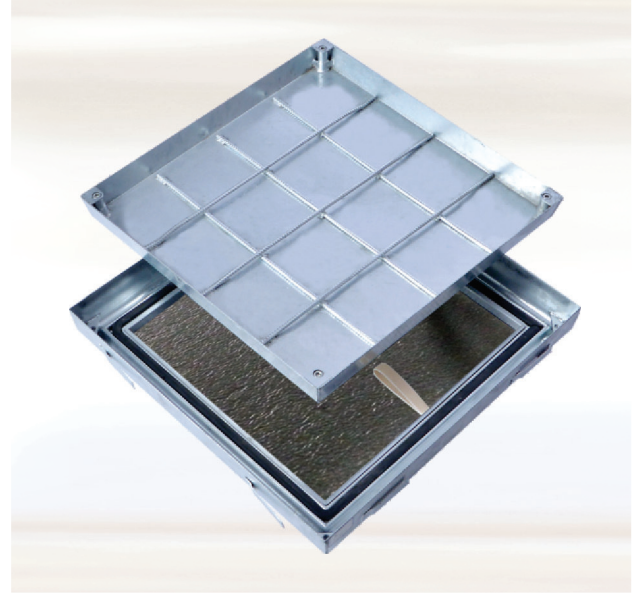

| Art.-Nr. | Rahmen- außenmaß [ca. mm] | Lichtes Durchgangsmaß [ca. mm] | Gewicht unbefüllt [ca. kg] | L - B |
|----------------------------|---------------------------------|--------------------------------------|----------------------------------|-------------|
| Stahl feuerverzinkt | | | | |
| PRO+TH-300300V75 | 435 x 435 | 300 x 300 | 12 kg | L |
| PRO+TH-400400V75 | 535 x 535 | 400 x 400 | 15 kg | L |
| PRO+TH-500500V75 | 635 x 635 | 500 x 500 | 19 kg | L |
| PRO+TH-600600V75 | 735 x 735 | 600 x 600 | 23 kg | L |
| PRO+TH-700700V75 | 835 x 835 | 700 x 700 | 28 kg | L |
| PRO+TH-800800V75 | 935 x 935 | 800 x 800 | 34 kg | L |
| PRO+TH-900900V75 | 1035 x 1035 | 900 x 900 | 38 kg | L |
| PRO+TH-10001000V75 | 1135 x 1135 | 1000 x 1000 | 45 kg | L |
| Edelstahl | | | | |
| PRO+TH-300300E75 | 435 x 435 | 300 x 300 | 11 kg | L |
| PRO+TH-400400E75 | 535 x 535 | 400 x 400 | 14 kg | L |
| PRO+TH-500500E75 | 635 x 635 | 500 x 500 | 19 kg | L |
| PRO+TH-600600E75 | 735 x 735 | 600 x 600 | 23 kg | L |
| PRO+TH-700700E75 | 835 x 835 | 700 x 700 | 29 kg | L |
| PRO+TH-800800E75 | 935 x 935 | 800 x 800 | 34 kg | L |
| PRO+TH-900900E75 | 1035 x 1035 | 900 x 900 | 39 kg | L |
| PRO+TH-10001000E75 | 1135 x 1135 | 1000 x 1000 | 44 kg | L |

L = Lagerartikel (sollte ein Lagerartikel einmal kurzfristig vergriffen sein, kümmern wir uns um schnellstmögliche Nachlieferung)

B = Fertigung auf Bestellung

EINSATZBEREICHE

Für bodengleiche Schächte im Innen- oder Außenbereich, bei denen speziell im Schachtinnenraum eine spezifische Anforderung an die Temperatur besteht.

MATERIAL

Zarge und Wanne aus 2 mm feuerverzinktem Stahl oder Edelstahl.

MONTAGE & ÖFFNEN

Die Montage muss fachgerecht nach unserer Montageanleitung erfolgen, die jeder Schachtabdeckung beiliegt. Im Lieferumfang sind Hebeschlüssel enthalten, mit deren Hilfe die Schachtabdeckung geöffnet werden kann.

EIGNUNG / BELASTUNG



THERMO SCHACHTABDECKUNG STAHL FEUERVERZINKT / EDELSTAHL

System PRO+ MAXI THERMO - herausnehmbar



Die Thermo Schachtabdeckung System PRO+ MAXI Thermo ist aus 2 mm feuerverzinktem Stahl oder Edelstahl gefertigt. Die Wannentiefe beträgt 100 mm und die Aufbauhöhe 125 mm. Die Zarge ist mit einer umlaufenden frost- und witterungsbeständigen Spezialdichtung versehen, die vor Feuchtigkeit und Tagwasser schützt. Die Zarge wird bodengleich einbetoniert. Anschließend kann die Wanne befüllt werden und in die Zarge eingelegt werden. Die Befestigung des Deckels an der Zarge erfolgt an den 4 Eckpunkten. Der Deckel kann an diesen Punkten mit dem Hebeschlüssel auch heraus genommen werden. Eine Befüllung mit Fliesen, Beton, Kunstharz, Granit, Terrazzoplaten, Holz und Hartbodenbelägen oder anderen Materialien ist möglich.

Die Ausführung „Thermo“ ist mit einer 80 mm starken Wärmedämmplatte aus Polyurethan-Hartschaum mit beidseitiger Alubeschichtung versehen. Diese ist in einem umlaufenden Z-Winkelrahmen eingebaut und kann nach der Montage einfach in den Einbaurahmen eingelegt werden. Das System PRO+ Thermo ist speziell geeignet für Schächte, für die eine spezifische Anforderung an die Temperatur besteht.

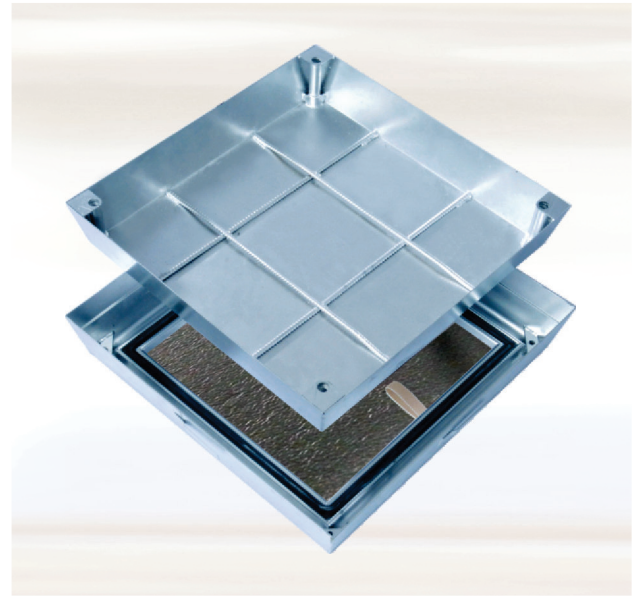
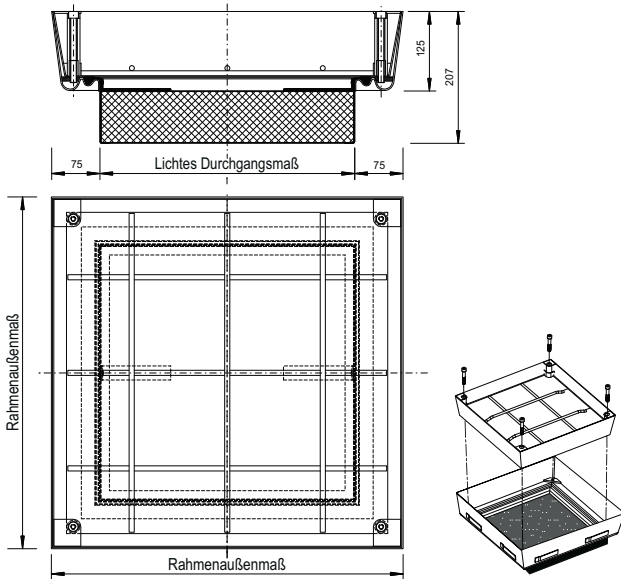

| Art.-Nr. | Rahmenaußenmaß [ca. mm] | Lichtes Durchgangsmaß [ca. mm] | Gewicht unbefüllt [ca. kg] | L - B |
|----------------------------|-------------------------|--------------------------------|----------------------------|-------|
| Stahl feuerverzinkt | | | | |
| PRO+MTH-400400V125 | 550 x 550 | 400 x 400 | 19 kg | L |
| PRO+MTH-500500V125 | 650 x 650 | 500 x 500 | 24 kg | L |
| PRO+MTH-600600V125 | 750 x 750 | 600 x 600 | 29 kg | L |
| PRO+MTH-700700V125 | 850 x 850 | 700 x 700 | 32 kg | L |
| PRO+MTH-800800V125 | 950 x 950 | 800 x 800 | 40 kg | L |
| PRO+MTH-10001000V125 | 1150 x 1150 | 1000 x 1000 | 52 kg | L |
| Edelstahl | | | | |
| PRO+MTH-400400E125 | 550 x 550 | 400 x 400 | 19 kg | L |
| PRO+MTH-500500E125 | 650 x 650 | 500 x 500 | 23 kg | L |
| PRO+MTH-600600E125 | 750 x 750 | 600 x 600 | 29 kg | L |
| PRO+MTH-700700E125 | 850 x 850 | 700 x 700 | 34 kg | L |
| PRO+MTH-800800E125 | 950 x 950 | 800 x 800 | 39 kg | L |
| PRO+MTH-10001000E125 | 1150 x 1150 | 1000 x 1000 | 52 kg | L |

L = Lagerartikel (sollte ein Lagerartikel einmal kurzfristig vergriffen sein, kümmern wir uns um schnellstmögliche Nachlieferung)
B = Fertigung auf Bestellung

EINSATZBEREICHE

Für bodengleiche Schächte im Innen- oder Außenbereich, bei denen speziell im Schachtinnenraum eine spezifische Anforderung an die Temperatur besteht.

MATERIAL

Zarge und Wanne aus 2 mm feuerverzinktem Stahl oder Edelstahl.

MONTAGE & ÖFFNEN

Die Montage muss fachgerecht nach unserer Montageanleitung erfolgen, die jeder Schachtabdeckung beiliegt. Im Lieferumfang sind Hebeschlüssel enthalten, mit deren Hilfe die Schachtabdeckung geöffnet werden kann.

EIGNUNG / BELASTUNG



↑ EASYLIFTER

Für dieses Produkt empfehlen wir unseren EasyLifter. Informationen auf Seite 62

BESONDERE VORTEILE

- Mit einer 80 mm starken Polyurethan-Hartschaumplatte im Schachtdurchgang
- Mit frost- und witterungsbeständiger Spezialdichtung
- Mit Befestigungsankern für sicheren Halt
- Die Wannentiefe beträgt 100 mm
- Durch konische Bauweise leicht zu öffnen
- Nutzung des Komfortschlüssels (Seite 6) möglich
- Eigene Produktion in Premium Qualität mit modernsten Anlagen
- Kurze Lieferzeiten
- Großer Lagerbestand an Standardgrößen

THERMO SCHACHTABDECKUNG ALUMINIUM

Serie 5000 THERMO - herausnehmbar



Die Thermo Schachtabdeckung Serie 5000 Thermo ist aus einem Aluminiumspezialprofil gefertigt. Die Wannentiefe beträgt 37 mm und die Aufbauhöhe nur 50 mm. Die Schachtabdeckung ist mit drei umlaufenden frost- und witterungsbeständigen Spezialdichtungen versehen, die vor Feuchtigkeit und Tagwasser schützen. Die Zarge wird bodengleich einbetoniert. Anschließend kann die Wanne befüllt werden und in die Zarge eingelegt werden. Die Befestigung des Deckels an der Zarge erfolgt an 4 Punkten. Der Deckel kann an diesen Punkten mit dem Hebeschlüssel auch heraus genommen werden. Eine Befüllung mit Fliesen, Beton, Kunstharz, Granit, Terrazzoplatzen, Holz und Hartbodenbelägen oder anderen Materialien ist möglich.

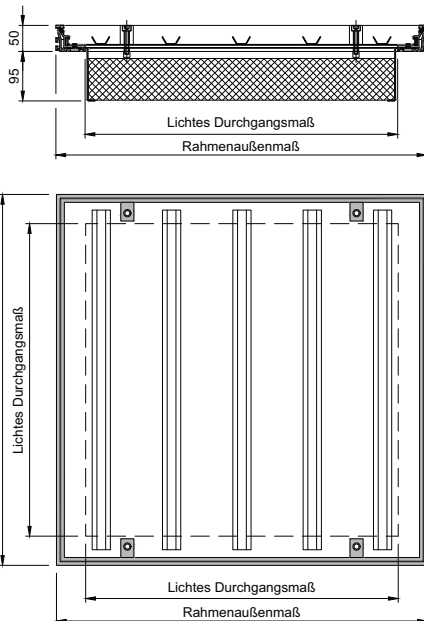

BESONDERE VORTEILE

- Mit einer 80 mm starken Polyurethan-Hartschaumplatte im Schachtdurchgang
- Mit 3 frost- und witterungsbeständigen Spezialdichtungen
- Im eingebauten Zustand fast unsichtbar
- Die Wannentiefe beträgt 37 mm
- Durch konische Bauweise leicht zu öffnen
- Nutzung des Komfortschlüssels (Seite 6) möglich
- Eigene Produktion in Premium Qualität mit modernsten Anlagen
- Kurze Lieferzeiten
- Großer Lagerbestand an Standardgrößen

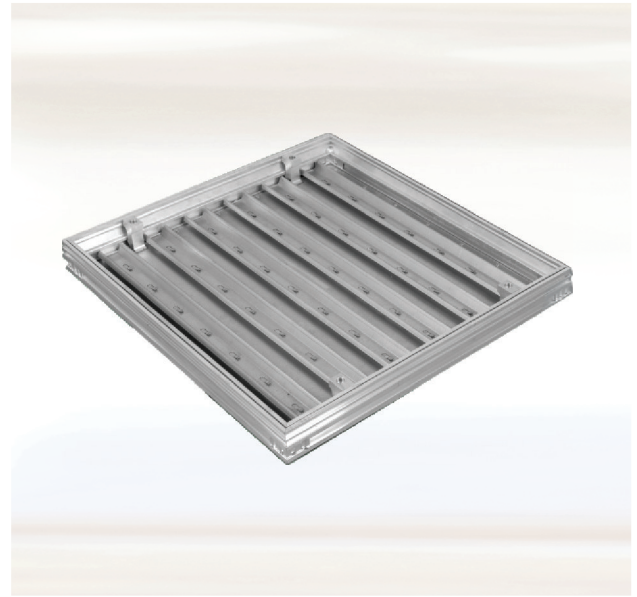

| Art.-Nr. | Rahmenaußenmaß [ca. mm] | Lichtes Durchgangsmaß [ca. mm] | Gewicht unbefüllt [ca. kg] | L - B |
|-------------------|-------------------------|--------------------------------|----------------------------|-------|
| PRE-TH-300300AL50 | 412 x 412 | 300 x 300 | 7 kg | L |
| PRE-TH-400400AL50 | 512 x 512 | 400 x 400 | 10 kg | L |
| PRE-TH-500500AL50 | 612 x 612 | 500 x 500 | 13 kg | L |
| PRE-TH-600600AL50 | 712 x 712 | 600 x 600 | 17 kg | L |
| PRE-TH-700700AL50 | 812 x 812 | 700 x 700 | 22 kg | L |
| PRE-TH-800800AL50 | 912 x 912 | 800 x 800 | 26 kg | L |
| PRE-TH-900900AL50 | 1012 x 1012 | 900 x 900 | 32 kg | L |

L = Lagerartikel (sollte ein Lagerartikel einmal kurzfristig vergriffen sein, kümmern wir uns um schnellstmögliche Nachlieferung)
B = Fertigung auf Bestellung

EINSATZBEREICHE

Für bodengleiche Schächte im Innen- oder Außenbereich, bei denen speziell im Schachtinnenraum eine spezifische Anforderung an die Temperatur besteht.

MATERIAL

Zarge und Wanne aus Aluminiumspezialprofil.

MONTAGE & ÖFFNEN

Die Montage muss fachgerecht nach unserer Montageanleitung erfolgen, die jeder Schachtabdeckung beiliegt. Bei Typen mit Spezialdichtung ist besonders auf einen dichten Anschluss an das Zargenprofil zu achten. Mit Hilfe des Hebeschlüssels kann die Schachtabdeckung geöffnet werden.

SONDERANFERTIGUNGEN

Auf Anfrage können Sondermaße in jeder gewünschten Größe gefertigt werden.

EIGNUNG / BELASTUNG



↑ EASYLIFTER

Für dieses Produkt empfehlen wir unseren EasyLifter. Informationen auf Seite 62

THERMO SCHACHTABDECKUNG ALUMINIUM

Serie 7500 THERMO - herausnehmbar

PREMIUMLINE

MCTHERMO

45

SERIE 7500 THERMO



Die Thermo Schachtabdeckung Serie 7500 Thermo ist aus einem Aluminiumspezialprofil gefertigt. Die Wannentiefe beträgt 62 mm und die Aufbauhöhe nur 75 mm. Die Schachtabdeckung ist mit drei umlaufenden frost- und witterungsbeständigen Spezialdichtungen versehen, die vor Feuchtigkeit und Tagwasser schützen. Die Zarge wird bodengleich einbetoniert. Anschließend kann die Wanne befüllt werden und in die Zarge eingelegt werden. Die Befestigung des Deckels an der Zarge erfolgt an 4 Punkten. Der Deckel kann an diesen Punkten mit dem Hebeschlüssel auch heraus genommen werden. Eine Befüllung mit Fliesen, Beton, Kunstharz, Granit, Terrazzoplatten, Holz und Hartbodenbelägen oder anderen Materialien ist möglich.

Die Thermo Schachtabdeckung Serie 7500 Thermo ist aus einem Aluminiumspezialprofil gefertigt. Die Wannentiefe beträgt 62 mm und die Aufbauhöhe nur 75 mm. Die Schachtabdeckung ist mit drei umlaufenden frost- und witterungsbeständigen Spezialdichtungen versehen, die vor Feuchtigkeit und Tagwasser schützen. Die Zarge wird bodengleich einbetoniert. Anschließend kann die Wanne befüllt werden und in die Zarge eingelegt werden. Die Befestigung des Deckels an der Zarge erfolgt an 4 Punkten. Der Deckel kann an diesen Punkten mit dem Hebeschlüssel auch heraus genommen werden. Eine Befüllung mit Fliesen, Beton, Kunstharz, Granit, Terrazzoplatten, Holz und Hartbodenbelägen oder anderen Materialien ist möglich.

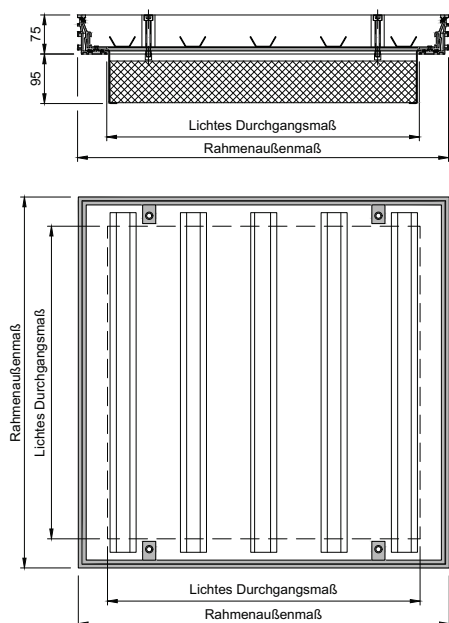

| Art.-Nr. | Rahmen- außenmaß [ca. mm] | Lichtes Durchgangsmaß [ca. mm] | Gewicht unbefüllt [ca. kg] | L - B |
|---------------------|---------------------------------|--------------------------------------|----------------------------------|----------|
| PRE-TH-300300AL75 | 412 x 412 | 300 x 300 | 9 kg | L |
| PRE-TH-400400AL75 | 512 x 512 | 400 x 400 | 13 kg | L |
| PRE-TH-500500AL75 | 612 x 612 | 500 x 500 | 17 kg | L |
| PRE-TH-600600AL75 | 712 x 712 | 600 x 600 | 22 kg | L |
| PRE-TH-700700AL75 | 812 x 812 | 700 x 700 | 25 kg | L |
| PRE-TH-800800AL75 | 912 x 912 | 800 x 800 | 32 kg | L |
| PRE-TH-900900AL75 | 1012 x 1012 | 900 x 900 | 35 kg | L |
| PRE-TH-10001000AL75 | 1112 x 1112 | 1000 x 1000 | 43 kg | L |

L = Lagerartikel (sollte ein Lagerartikel einmal kurzfristig vergriffen sein, kümmern wir uns um schnellstmögliche Nachlieferung)

B = Fertigung auf Bestellung

EINSATZBEREICHE

Für bodengleiche Schächte im Innen- oder Außenbereich, bei denen speziell im Schachttinnenraum eine spezifische Anforderung an die Temperatur besteht.

MATERIAL

Zarge und Wanne aus Aluminiumspezialprofil.

MONTAGE & ÖFFNEN

Die Montage muss fachgerecht nach unserer Montageanleitung erfolgen, die jeder Schachtabdeckung beiliegt. Bei Typen mit Spezialdichtung ist besonders auf einen dichten Anschluss an das Zargenprofil zu achten. Mit Hilfe des Hebeschlüssels kann die Schachtabdeckung geöffnet werden.

SONDERANFERTIGUNGEN

Auf Anfrage können Sondermaße in jeder gewünschten Größe gefertigt werden.

EIGNUNG / BELASTUNG



BESONDERE VORTEILE

- Mit einer 80 mm starken Polyurethan-Hartschaumplatte im Schachtdurchgang
- Mit 3 frost- und witterungsbeständigen Spezialdichtungen
- Im eingebauten Zustand fast unsichtbar
- Die Wannentiefe beträgt 62 mm
- Durch konische Bauweise leicht zu öffnen
- Nutzung des Komfortschlüssels (Seite 6) möglich
- Eigene Produktion in Premium Qualität mit modernsten Anlagen
- Kurze Lieferzeiten
- Großer Lagerbestand an Standardgrößen

THERMO SCHACHTABDECKUNG ALUMINIUM

Serie 5000 und 7500 Reihenabdeckung, mehrteilig THERMO - herausnehmbar



Die Thermo Schachtabdeckungen Serie 5000 und Serie 7500 Thermo als Reihen- oder mehrteilige Abdeckung sind aus einem Aluminiumspezialprofil gefertigt. Die Wannentiefe beträgt 37 mm bzw. 62 mm und die Aufbauhöhe nur 50 mm bzw. 75 mm. Die Schachtabdeckung ist mit drei umlaufenden frost- und witterungsbeständigen Spezialdichtungen versehen, die vor Feuchtigkeit und Tagwasser schützen. Die Zarge wird bodengleich einbetoniert. Anschließend können die Wannen befüllt werden und in die Zarge eingelegt werden. Die Befestigung der Innendeckel an der Zarge erfolgt je an 4 Punkten. Die Deckel können an diesen Punkten mit dem Hebeschlüssel auch herausgenommen werden. Eine Befüllung mit Fliesen, Beton, Kunstharz, Granit, Terrazzoplatten, Holz und Hartbodenbelägen oder anderen Materialien ist möglich.

Die Zarge wird bodengleich einbetoniert. Anschließend können die Wannen befüllt werden und in die Zarge eingelegt werden. Die Befestigung der Innendeckel an der Zarge erfolgt je an 4 Punkten. Die Deckel können an diesen Punkten mit dem Hebeschlüssel auch herausgenommen werden. Eine Befüllung mit Fliesen, Beton, Kunstharz, Granit, Terrazzoplatten, Holz und Hartbodenbelägen oder anderen Materialien ist möglich.

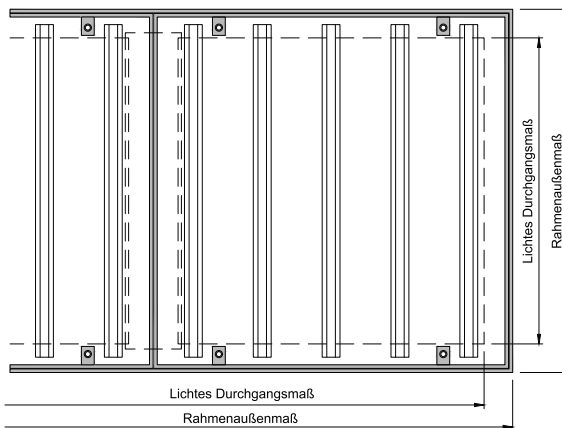
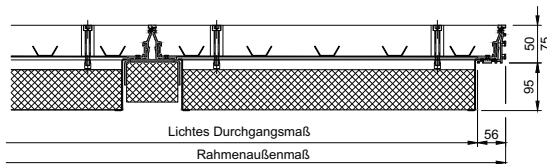

BESONDERE VORTEILE

- Mit einer 80 mm starken Polyurethan-Hartschaumplatte im Schachtdurchgang
- Mit 3 frost- und witterungsbeständigen Spezialdichtungen
- Im eingebauten Zustand fast unsichtbar
- Die Wannentiefe beträgt 37 mm bzw. 62 mm
- Durch konische Bauweise leicht zu öffnen
- Komplett entnehmbare Stützbalken
- Nutzung des Komfortschlüssels (Seite 6) möglich
- Eigene Produktion in Premium Qualität mit modernsten Anlagen
- Kurze Lieferzeiten
- Großer Lagerbestand an Standardgrößen



Die Ausführung „Thermo“ ist mit einer 80 mm starken Wärmedämmplatte aus Polyurethan-Hartschaum mit beidseitiger Alubeschichtung versehen. Diese ist in einem umlaufenden Z-Winkelrahmen eingebaut und kann nach der Montage einfach in den Einbaurahmen eingelegt werden. Das System Serie 5000 und Serie 7500 Thermo ist speziell geeignet für Schächte, für die eine spezifische Anforderung an die Temperatur besteht.

EINSATZBEREICHE

Für bodengleiche Schächte im Innen- oder Außenbereich.

MATERIAL

Zarge und Wanne aus Aluminiumspezialprofil.

MONTAGE & ÖFFNEN

Die Montage muss fachgerecht nach unserer Montageanleitung erfolgen, die jeder Schachtabdeckung beiliegt. Bei Typen mit Spezialdichtung ist besonders auf einen dichten Anschluss an das Zargenprofil zu achten. Mit Hilfe des Hebeschlüssels kann die Schachtabdeckung geöffnet werden.

HAUSEIGENE PRODUKTION

Die Thermo Schachtabdeckungen Serie 5000 und Serie 7500 mehrteilig werden genau nach Ihren Vorgaben und Wünschen gefertigt. In unserer hauseigenen Produktion setzen wir CAD-gesteuerte Maschinen der neuesten Generation ein. Diese sorgen dafür, dass Sie absolute Top-Produkte erhalten.

EIGNUNG / BELASTUNG



↑ EASYLIFTER

Für dieses Produkt empfehlen wir unseren EasyLifter. Informationen auf Seite 62

THERMO SCHACHTABDECKUNG EDELSTAHL

System MA-TH - mit Öffnungsunterstützung



Die Thermo Schachtabdeckung System MA-TH ist aus 2,5 mm Edelstahl gefertigt. Die Wannentiefe beträgt 50 mm und die Aufbauhöhe nur 77 mm. Die Zarge ist mit einer umlaufenden frost- und witterungsbeständigen EPDM-Spezialdichtung versehen, die vor Feuchtigkeit und Tagwasser

schützt. Die Zarge wird bodengleich einbetoniert und anschließend die Wanne befüllt. Danach werden die zwei Gasdruckfedern montiert. Das Öffnen wird durch die hochwertigen Gasdruckfedern so unterstützt, dass die Schachtabdeckung von nur einer Person geöffnet und geschlossen werden kann. Mit Fallschutzvorrichtung. Die Schachtabdeckung kann von außen geöffnet werden. Eine Befüllung mit Fliesen, Beton, Kunstharz, Granit, Terrazzoplatten, Holz und Hartbodenbelägen oder anderen Materialien ist möglich.

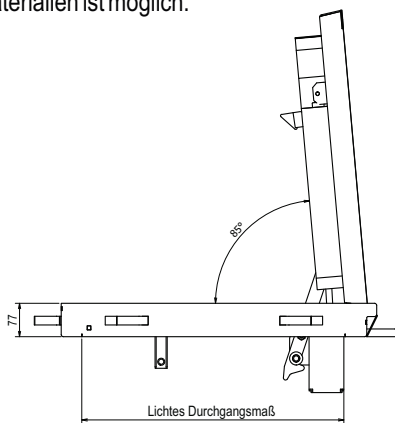

Optional: auch mit Drainage lieferbar!

BESONDERE VORTEILE

- Mit frost- und witterungsbeständiger EPDM-Spezialdichtung
- Mit Befestigungsankern für sicheren Halt
- Im eingebauten Zustand fast unsichtbar
- Die Wannentiefe beträgt 50 mm
- Mit zusätzlichen Querstreben zur Verstärkung
- Mit Gasdruckfedern als Öffnungshilfe
- Mit 60 mm thermischer Isolierung
- Eigene Produktion in Premium Qualität mit modernsten Anlagen
- Kurze Lieferzeiten
- Großer Lagerbestand an Standardgrößen

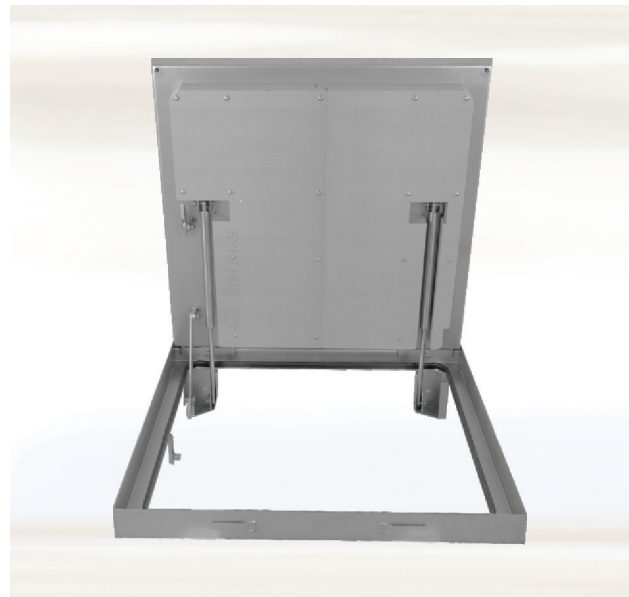

| Art.-Nr. | Rahmen- außenmaß [ca. mm] | Lichtes Durchgangsmaß [ca. mm] | Gewicht unbefüllt [ca. kg] | L - B |
|-------------------|---------------------------------|--------------------------------------|----------------------------------|-------------|
| MA-TH-600600E75 | 701 x 726 | 600 x 600 | 36 kg | L |
| MA-TH-800800E75 | 901 x 926 | 800 x 800 | 42 kg | L |
| MA-TH-10001000E75 | 1101 x 1126 | 1000 x 1000 | 61 kg | L |

L = Lagerartikel (sollte ein Lagerartikel einmal kurzfristig vergriffen sein, kümmern wir uns um schnellstmögliche Nachlieferung)
B = Fertigung auf Bestellung

EINSATZBEREICHE

Für bodengleiche Schächte im Innen- oder Außenbereich, bei denen auf thermische Isolierung und höchste Qualität besonderer Wert gelegt wird.

ANWENDUNGSMÖGLICHKEIT

Für Schächte die häufig und ohne besondere Kraftanstrengung geöffnet werden sollen. Speziell für Inspektions- und Revisionschächte wie z. B. für Schwimmbadschächte, da für die regelmäßige Wartung das Öffnen und Schließen des Schachtes ohne nennenswerte Kraftanstrengung erfolgen kann.

MATERIAL

Zarge und Wanne aus 2,5 mm Edelstahl.

MONTAGE & ÖFFNEN

Die Montage muss fachgerecht nach unserer Montageanleitung erfolgen, die jeder Schachtabdeckung beiliegt. Im Lieferumfang sind Hebeschlüssel enthalten, mit deren Hilfe die Schachtabdeckung geöffnet werden kann.

SONDERANFERTIGUNGEN

Auf Anfrage können Sondermaße in jeder gewünschten Größe hergestellt werden.

EIGNUNG / BELASTUNG



Montagevideo
ansehen

SCHACHTABDECKUNGEN RIFFELBLECH/TRÄNENBLECH, HERAUSNEHMBAR

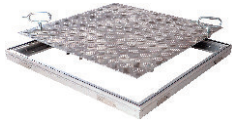

 **PREMIUMLINE**

**Schachtabdeckung
Aluminium**
Serie 5 Bar

Seite 49

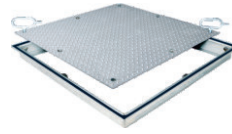

 **PRO+LINE**

**Schachtabdeckung
Stahl feuerverzinkt**
System PRO+ TR

Seite 50

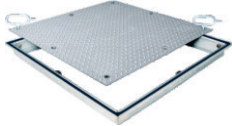

 **PRO+LINE**

**Schachtabdeckung
Edelstahl**
System PRO+ TR

Seite 51

SCHACHTABDECKUNGEN RIFFELBLECH/TRÄNENBLECH MIT ÖFFNUNGSUNTERSTÜTZUNG

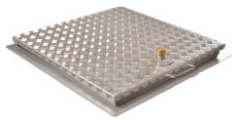

**Schachtabdeckung
Aluminium/Edelstahl**
System SA3-RI/SA3-TR
regensicher, begehbar,
quadratisch

Seite 52



 **MASTERLINE**

**Schachtabdeckung
Edelstahl**
System MA-GTR/MA-GRI

Seite 53



 **MASTERLINE**

**Schachtabdeckung
Edelstahl**
System MA-WT
regensicher, befahrbar

Seite 54

SCHACHTABDECKUNG ALUMINIUM

Serie 5 Bar - Riffelblech, herausnehmbar



Die Schachtabdeckung Serie 5 Bar ist aus einem Aluminiumspezialprofil gefertigt. Die Zarge ist mit einer umlaufenden frost- und witterungsbeständigen Spezialdichtung versehen, die vor Feuchtigkeit und Tagwasser schützt. Der begehbare Deckel ist aus rutschsicherem Riffelblech aus Aluminium gefertigt.

Die Zarge wird bodengleich einbetoniert und der Deckel dann eingelegt. Die Befestigung des Deckels an der Zarge erfolgt durch eine 4-fach Verschraubung. Der Deckel kann an diesen Punkten mit dem Hebeschlüssel auch heraus genommen werden.

EINSATZBEREICHE

Für bodengleiche Schächte im Innen- oder Außenbereich.

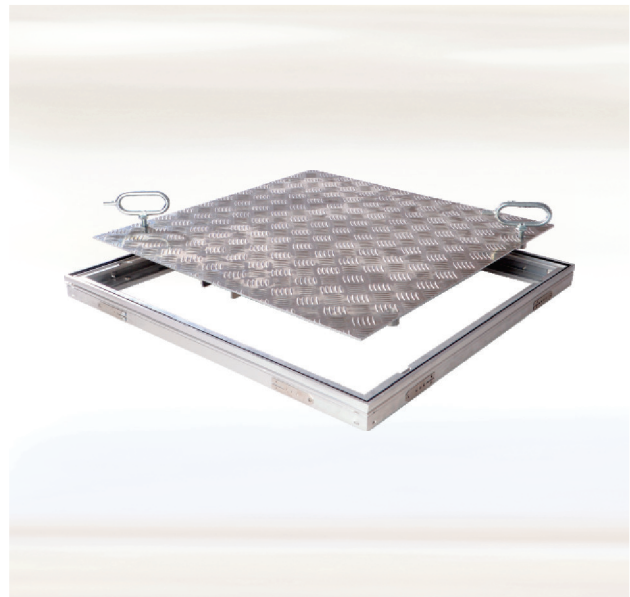
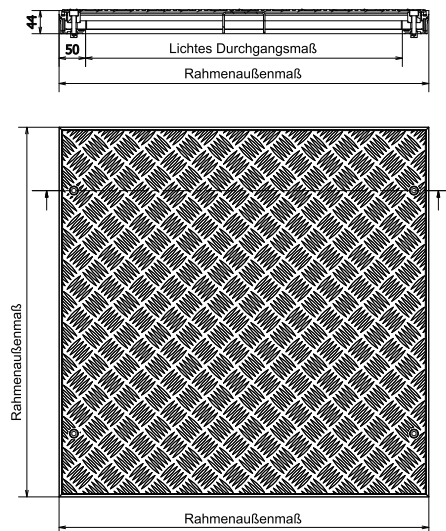

| Art.-Nr. | Rahmenaußenmaß [ca. mm] | Lichtes Durchgangsmaß [ca. mm] | Gewicht unbefüllt [ca. kg] | L - B |
|------------------|-------------------------|--------------------------------|----------------------------|-------|
| PRE-400400AL5B | 500 x 500 | 400 x 400 | 5 kg | L |
| PRE-500500AL5B | 600 x 600 | 500 x 500 | 7 kg | L |
| PRE-600600AL5B | 700 x 700 | 600 x 600 | 9 kg | L |
| PRE-700700AL5B | 800 x 800 | 700 x 700 | 10 kg | L |
| PRE-800800AL5B | 900 x 900 | 800 x 800 | 13 kg | L |
| PRE-900900AL5B | 1000x1000 | 900 x 900 | 16 kg | L |
| PRE-10001000AL5B | 1100x1100 | 1000 x 1000 | 18 kg | L |

Höhe 44 mm

L = Lagerartikel (sollte ein Lagerartikel einmal kurzfristig vergriffen sein, kümmern wir uns um schnellstmögliche Nachlieferung)
B = Fertigung auf Bestellung

MATERIAL

Zarge aus Aluminiumspezialprofil und Deckel aus 3/5 mm Aluminium Riffelblech.

MONTAGE & ÖFFNEN

Die Montage muss fachgerecht nach unserer Montageanleitung erfolgen, die jeder Schachtabdeckung beiliegt. Mit Hilfe des Hebeschlüssels kann die Schachtabdeckung geöffnet werden.

EIGNUNG / BELASTUNG



BESONDERE VORTEILE

- Bodengleicher Deckel aus rutschsicherem Riffelblech
- Die Einbau-Zarge hat nur eine Aufbauhöhe von 44 mm
- Mit zusätzlichen Querstreben zur Verstärkung
- Mit umlaufender frost- und witterungsbeständiger Spezialdichtung
- Eigene Produktion in Premium Qualität mit modernsten Anlagen
- Kurze Lieferzeiten
- Großer Lagerbestand an Standardgrößen



Komfortschlüssel

Für bequemes Herausnehmen des Deckels empfehlen wir unseren Komfortschlüssel. (Informationen auf Seite 6)

◀ Anwendungsbeispiel

SCHACHTABDECKUNG STAHL FEUERVERZINKT

System PRO+ TR - Tränenblech, herausnehmbar



Die Schachtabdeckung System PRO+ TR ist aus feuerverzinktem Stahl gefertigt. Die Zarge ist mit einer umlaufenden frost- und witterungsbeständigen EPDM-Spezialdichtung versehen, die vor Feuchtigkeit und Tagwasser schützt. Der begehbare Deckel ist aus rutschsicherem feuerverzinktem Tränenblech gefertigt. Die Zarge wird bodengleich einbetoniert und der Deckel dann eingelegt. Die Befestigung des Deckels an der Zarge erfolgt durch eine 4-fach oder 8-fach Verschraubung an den gegenüberliegenden Seiten. Der Deckel kann an diesen Punkten mit dem Hebeschlüssel auch herausgenommen werden.

EINSATZBEREICHE

Für bodengleiche Schächte im Innen- oder Außenbereich.

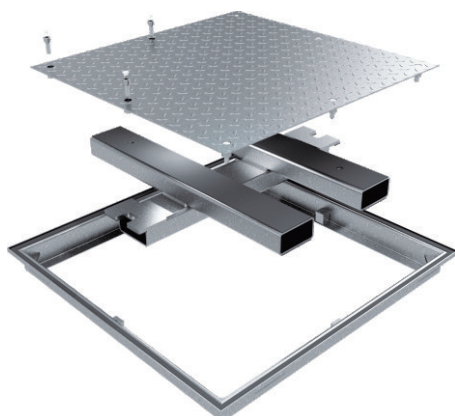

BESONDERE VORTEILE

- Mit Befestigungsankern zum Einbetonieren für sicheren Halt
- Bodengleicher Deckel aus rutschsicherem verzinktem Stahl
- Die Einbau-Zarge hat nur eine Aufbauhöhe von 60 mm
- Mit zusätzlichen Querstreben zur Verstärkung bei Belastung bis Klasse C250
- Mit umlaufender frost- und witterungsbeständiger EPDM-Spezialdichtung
- Eigene Produktion in Premium Qualität mit modernsten Anlagen
- Kurze Lieferzeiten
- Großer Lagerbestand an Standardgrößen

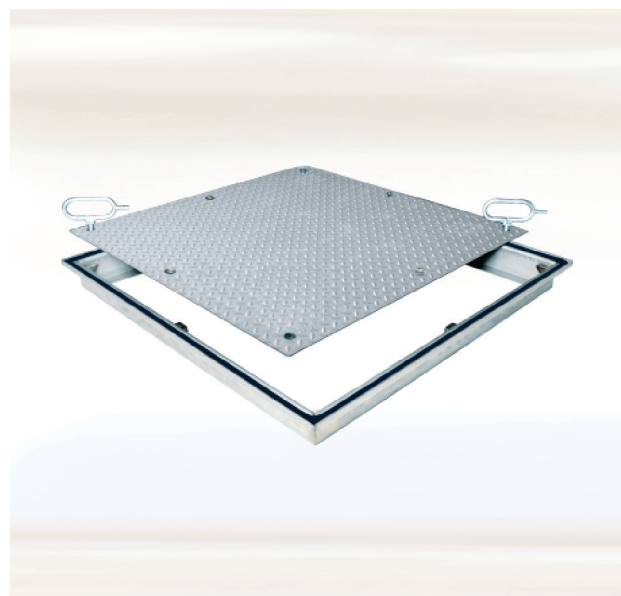

BELASTUNG BIS C250!

| Art.-Nr. | Rahmen- außenmaß [ca. mm] | Lichtes Durchgangsmaß [ca. mm] | Gewicht unbefüllt [ca. kg] | L - B |
|--------------------|---------------------------------|--------------------------------------|----------------------------------|----------|
| PRO+TR-400400V60 | 505 x 505 | 400 x 400 | 10 kg | L |
| PRO+TR-500500V60 | 605 x 605 | 500 x 500 | 14 kg | L |
| PRO+TR-600600V60 | 705 x 705 | 600 x 600 | 20 kg | L |
| PRO+TR-800800V60 | 905 x 905 | 800 x 800 | 31 kg | L |
| PRO+TR-10001000V60 | 1105 x 1105 | 1000 x 1000 | 41 kg | L |

Höhe 60 mm

L = Lagerartikel (sollte ein Lagerartikel einmal kurzfristig vergriffen sein, kümmern wir uns um schnellstmögliche Nachlieferung)

B = Fertigung auf Bestellung

MATERIAL

Zarge aus 2 mm verzinktem Winkelprofil aus Stahl und Deckel aus 3 mm verzinktem Tränenblech.

MONTAGE & ÖFFNEN

Die Montage muss fachgerecht nach unserer Montageanleitung erfolgen, die jeder Schachtabdeckung beiliegt. Bei Typen mit Spezialdichtung ist besonders auf einen dichten Anschluss an das Zargenprofil zu achten. Im Lieferumfang sind Hebeschlüssel enthalten, mit deren Hilfe die Schachtabdeckung geöffnet werden kann.

EIGNUNG / BELASTUNG



Komfortschlüssel

Für bequemes Herausnehmen des Deckels empfehlen wir unseren Komfortschlüssel. (Informationen auf Seite 6)

← Anwendungsbeispiel

SCHACHTABDECKUNG EDELSTAHL

System PRO+ TR - Tränenblech, herausnehmbar



Die Schachtabdeckung System PRO+ TR ist aus Edelstahl gefertigt. Die Zarge ist mit einer umlaufenden frost- und witterungsbeständigen EPDM-Spezialdichtung versehen, die vor Feuchtigkeit und Tagwasser schützt. Der begehbare Deckel ist aus rutschsicherem Edelstahl gefertigt. Die Zarge wird

bodengleich einbetoniert und der Deckel dann eingelegt. Die Befestigung des Deckels an der Zarge erfolgt durch eine 4-fach oder 8-fach Verschraubung an den gegenüberliegenden Seiten. Der Deckel kann an diesen Punkten mit dem Hebeschlüssel auch heraus genommen werden.

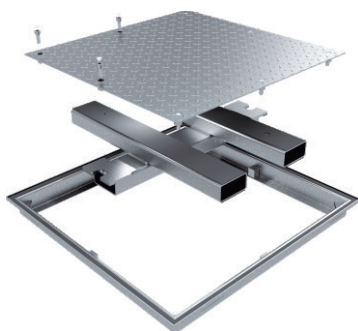
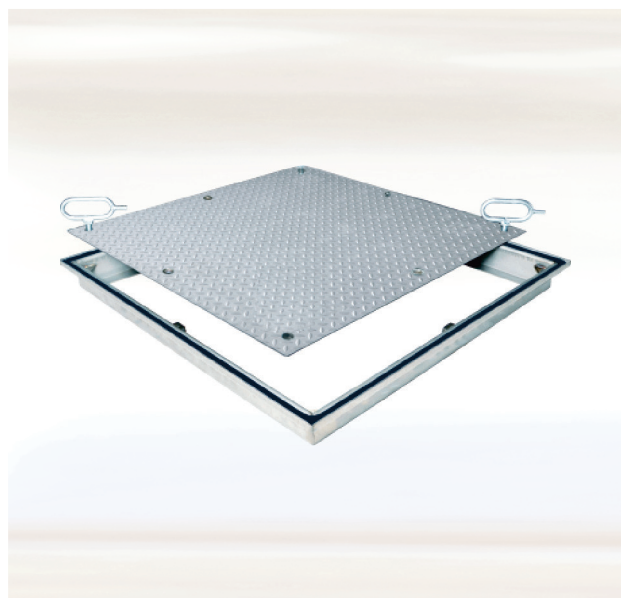

| Art.-Nr. | Rahmen- außenmaß [ca. mm] | Lichtes Durchgangsmaß [ca. mm] | Gewicht unbefüllt [ca. kg] | L - B |
|--------------------|---------------------------------|--------------------------------------|----------------------------------|-------------|
| PRO+TR-300300E60 | 405 x 405 | 300 x 300 | 7 kg | L |
| PRO+TR-400400E60 | 505 x 505 | 400 x 400 | 10 kg | L |
| PRO+TR-500500E60 | 605 x 605 | 500 x 500 | 13 kg | L |
| PRO+TR-600600E60 | 705 x 705 | 600 x 600 | 19 kg | L |
| PRO+TR-800800E60 | 905 x 905 | 800 x 800 | 31 kg | L |
| PRO+TR-10001000E60 | 1105 x 1105 | 1000 x 1000 | 41 kg | L |

L = Lagerartikel (sollte ein Lagerartikel einmal kurzfristig vergriffen sein, kümmern wir uns um schnellstmögliche Nachlieferung)
B = Fertigung auf Bestellung

EINSATZBEREICHE

Für bodengleiche Schächte im Innen- oder Außenbereich.

MATERIAL

Zarge aus 2 mm Winkelprofil aus Edelstahl und Deckel aus 3 mm Edelstahl.

MONTAGE & ÖFFNEN

Die Montage muss fachgerecht nach unserer Montageanleitung erfolgen, die jeder Schachtabdeckung beiliegt. Bei Typen mit Spezialdichtung ist besonders auf einen dichten Anschluss an das Zargenprofil zu achten. Im Lieferumfang sind Hebeschlüssel enthalten, mit deren Hilfe die Schachtabdeckung geöffnet werden kann.

EIGNUNG / BELASTUNG



BESONDERE VORTEILE

- Mit Befestigungsankern zum Einbetonieren für sicheren Halt
- Bodengleicher Deckel aus rutschsicherem Edelstahl
- Die Einbau-Zarge hat nur eine Aufbauhöhe von 60 mm
- Mit zusätzlichen Querstreben zur Verstärkung bei Belastung bis Klasse C250
- Mit umlaufender frost- und witterungsbeständiger EPDM-Spezialdichtung
- Eigene Produktion in Premium Qualität mit modernsten Anlagen
- Kurze Lieferzeiten
- Großer Lagerbestand an Standardgrößen

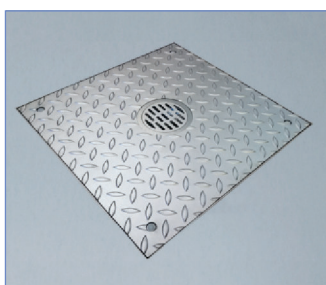

Optional:
auch mit Ablauf lieferbar!

PRO+TR



Montagevideo
ansehen

PRO+TR schwere Belastung



Montagevideo
ansehen



Komfortschlüssel

Für bequemes Herausnehmen des Deckels empfehlen wir unseren Komfortschlüssel. (Informationen auf Seite 6)

◀ Anwendungsbeispiel

SCHACHTABDECKUNG ALUMINIUM/EDELSTAHL

System SA3-RI/SA3-TR - Riffelblech / Tränenblech,
mit Öffnungsunterstützung, regensicher, begehbar, quadratisch

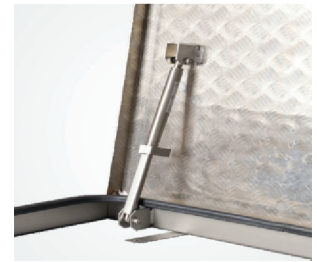
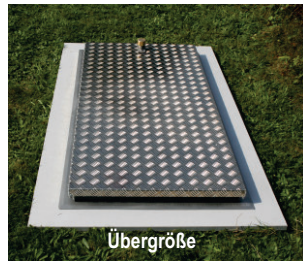
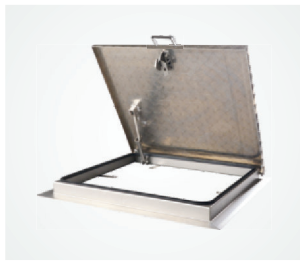
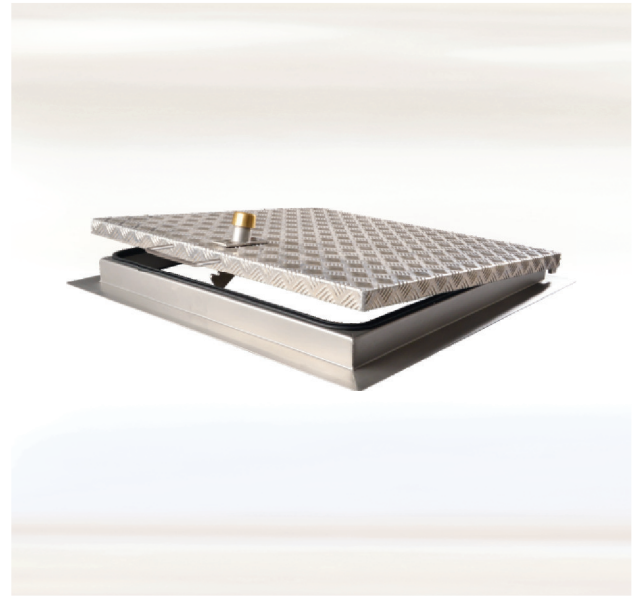
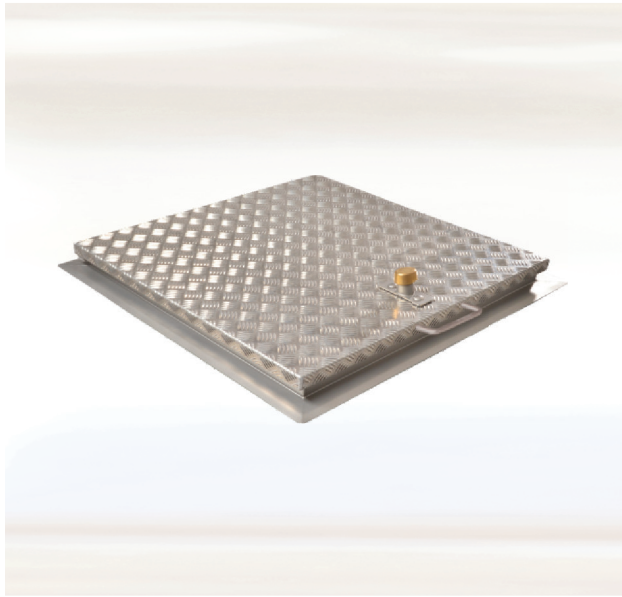

ZARGEN

Typ ES1: Aus Edelstahlprofil mit Mauerankern und Befestigungs-laschen zum Einbetonieren oder Andübeln (Standardrahmen).

Typ ES3: Aus Edelstahlprofil mit Putzrahmen aus Winkelprofil und angeschweißten Mauerankern zum Einbetonieren.

Schachtabdeckung am Grundrahmen innen verschraubt.

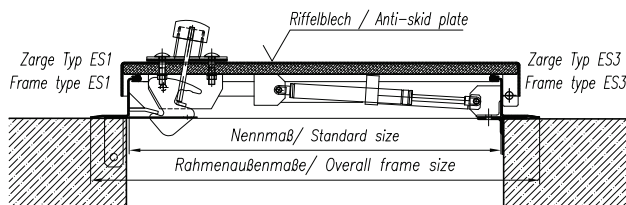

SCHACHTABDECKUNG

Stabiler Deckel aus 4 mm Riffel- oder Tränenblech aus Aluminium/Edelstahl, mit innenliegender Aufhaltevorrichtung (schützt vor unbeabsichtigtem Zufallen des Deckels/nur von Hand lösbar), mit selbsteinfallendem Verschluss und Messingovalkappe, nur mit Bedienschlüssel zu öffnen, mit Gasdruckfeder als Öffnungshilfe, am Rahmen mit stabilen, verdeckten Scharnieren, Deckel ca. 100° aufklappbar, Lieferumfang mit Bedienschlüssel.

Auch in Übergrößen erhältlich!

DICHTUNGEN

Alle Abdeckungen sind mit austauschbarer, frost- und witterungsbeständiger Gummidichtung ausgestattet.

EINSATZBEREICHE

Schächte aller Art, wie zum Beispiel:

- Brunenschächte
- Quellschächte
- Entlüftungsschächte
- Abwasserschächte

AUSFÜHRUNGEN

Riffel- oder Tränenblech

- **Typ RI:** Aluminium Riffelblech
- **Typ TR:** Edelstahl Tränenblech

| Art.-Nr. | Nennmaß [ca. mm] | Lichte Weite [ca. mm] | Rahmen- außenmaße [ca. mm] | L - B |
|-------------------|---------------------|-----------------------------|----------------------------------|-------------|
| Aluminium | | | | |
| SA3-RI-600600AL | 600 | 570 x 570 | 726 x 726 | B |
| SA3-RI-800800AL | 800 | 770 x 770 | 926 x 926 | B |
| SA3-RI-10001000AL | 1000 | 970 x 970 | 1126 x 1126 | B |
| SA3-RI-12001200AL | 1200 | 1170 x 1170 | 1326 x 1326 | B |
| Edelstahl | | | | |
| SA3-TR-600600E | 600 | 570 x 570 | 726 x 726 | B |
| SA3-TR-800800E | 800 | 770 x 770 | 926 x 926 | B |
| SA3-TR-10001000E | 1000 | 970 x 970 | 1126 x 1126 | B |
| SA3-TR-12001200E | 1200 | 1170 x 1170 | 1326 x 1326 | B |

Sondermaße auf Anfrage!

L = Lagerartikel (sollte ein Lagerartikel einmal kurzfristig vergriffen sein, kümmern wir uns um schnellstmögliche Nachlieferung)

B = Fertigung auf Bestellung

SCHACHTABDECKUNG EDELSTAHL

System MA-GTR - Tränenblech, mit Öffnungsunterstützung

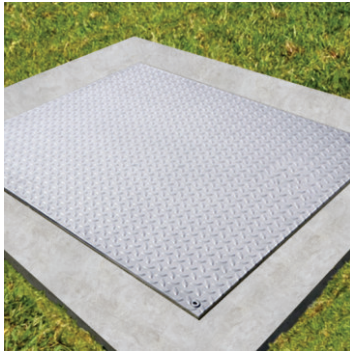

Die Schachtabdeckung System MA-GTR ist mit einer Zarge aus 2,5 mm Edelstahl gefertigt und mit einer umlaufenden frost- und witterungsbeständigen Spezialdichtung versehen, die vor Feuchtigkeit und Tagwasser schützt. Die Zarge wird bodengleich einbetoniert. Die Befestigung der Platte aus

Edelstahl-Tränenblech erfolgt an 2 Eckpunkten. Das Öffnen wird durch eine hochwertige Gasdruckfeder so unterstützt, dass die Schachtabdeckung von nur einer Person geöffnet und geschlossen werden kann. Eine Fallschutzvorrichtung verhindert das unkontrollierte Schließen. Die Aufbauhöhe beträgt nur 77 mm.

EINSATZBEREICHE

Für bodengleiche Schächte im Innen- oder Außenbereich, bei denen auf höchste Qualität besonderer Wert gelegt wird.

ANWENDUNGSMÖGLICHKEIT

Für Schächte die häufig und ohne besondere Kraftanstrengung geöffnet werden sollen. Speziell für Inspektions- und Revisionschächte, da für die regelmäßige Wartung das Öffnen und Schließen des Schachtes ohne nennenswerte Kraftanstrengung erfolgen kann.

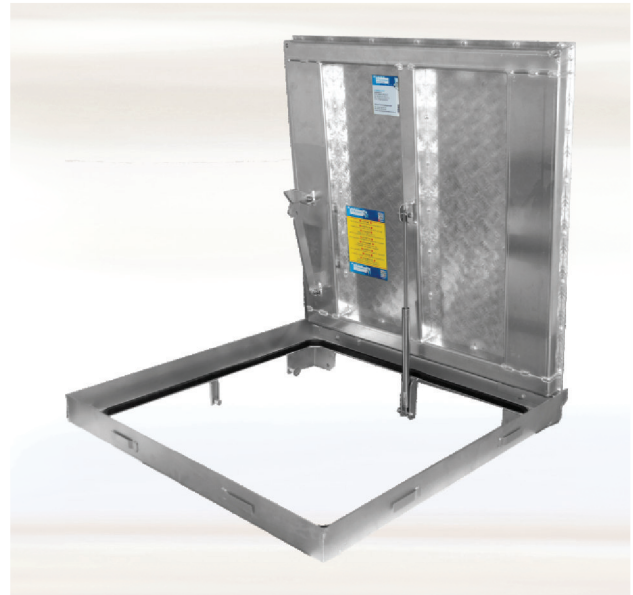

| Art.-Nr. | Rahmen- außenmaß [ca. mm] | Lichtes Durchgangsmaß [ca. mm] | Gewicht unbefüllt [ca. kg] | L - B |
|--------------------|---------------------------------|--------------------------------------|----------------------------------|-------------|
| MA-GTR-600600E75 | 701 x 726 | 600 x 600 | 49 kg | L |
| MA-GTR-800800E75 | 901 x 926 | 800 x 800 | 61 kg | L |
| MA-GTR-10001000E75 | 1101 x 1126 | 1000 x 1000 | 82 kg | L |

L = Lagerartikel (sollte ein Lagerartikel einmal kurzfristig vergriffen sein, kümmern wir uns um schnellstmögliche Nachlieferung)

B = Fertigung auf Bestellung

MATERIAL

Zarge aus 2,5 mm Edelstahl und Platte aus 3/5 Edelstahl-Tränenblech.

MONTAGE & ÖFFNEN

Die Montage muss fachgerecht nach unserer Montageanleitung erfolgen, die jeder Schachtabdeckung beiliegt. Bei Typen mit Spezialdichtung ist besonders auf einen dichten Anschluss an das Zargenprofil zu achten. Im Lieferumfang sind Hebeschlüssel enthalten, mit deren Hilfe die Schachtabdeckung geöffnet werden kann.

SONDERANFERTIGUNGEN

Auf Anfrage können Sondermaße in jeder gewünschten Größe gefertigt werden.

Auch als System MA-GRI mit Platte aus Aluminium-Riffelblech lieferbar!

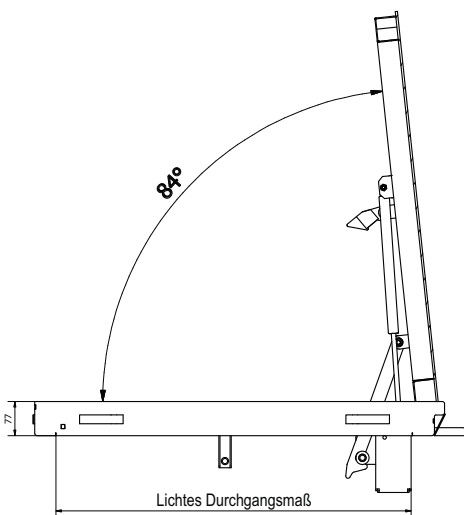

BESONDERE VORTEILE

- Mit Platte aus Edelstahl-Tränenblech
- Mit frost- und witterungsbeständiger Spezialdichtung
- Mit Befestigungsankern für sicheren Halt
- Mit zusätzlichen Querstreben zur Verstärkung
- Mit Gasdruckfeder als Öffnungshilfe
- Eigene Produktion in Premium Qualität mit modernsten Anlagen
- Kurze Lieferzeiten
- Großer Lagerbestand an Standardgrößen

EIGNUNG / BELASTUNG



SCHACHTABDECKUNG EDELSTAHL

System MA-WT - Riffelblech / Tränenblech,
mit Öffnungsunterstützung, regensicher, befahrbar



Die Schachtabdeckung System MA-WT ist mit einer Zarge aus 5 mm Edelstahl gefertigt und mit einer umlaufenden frost- und witterungsbeständigen Spezialdichtung versehen, die tagwasser- und geruchsdicht ist. Die Zarge wird bodengleich einbetoniert. Die Befestigung der Platte aus Edelstahl-

Tränenblech erfolgt mit einem Schraub-Vorreibverschluss inkl. einer Messing-Schutzkappe. Das Öffnen wird durch die hochwertigen Gasdruckfedern so unterstützt, dass die Schachtabdeckung von nur einer Person geöffnet und geschlossen werden kann. Eine Fallschutzvorrichtung verhindert das unkontrollierte Schließen. Die Aufbauhöhe beträgt 220 mm.

ANWENDUNGSMÖGLICHKEIT

Für bodengleiche Schächte im Innen- oder Außenbereich, bei denen auf höchste Qualität besonderer Wert gelegt wird und die häufig und ohne besondere Kraftanstrengung geöffnet werden sollen. Speziell für Inspektions- und Revisionschächte, da für die regelmäßige Wartung das Öffnen und Schließen des Schachtes ohne nennenswerte Kraftanstrengung erfolgen kann.

Die Schachtabdeckung kann auch aus dem Schachtinnenraum geöffnet werden!

MATERIAL

Zarge aus 5 mm Edelstahl und Platte aus 6/7,5 mm Edelstahl-Tränenblech.

DICHTUNG

Dichtungsprofil (insektensicher, witterungsbeständig, austauschbar) umlaufend an der Deckelunterseite angebracht.

VERSCHLUSS

Deckel mit einem Schraub-Vorreiber-verschluss inkl. einer Messing-Schutzkappe.

SONDERANFERTIGUNGEN

Auf Anfrage können Sondermaße in jeder gewünschten Größe hergestellt werden.

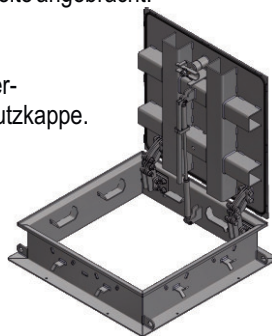

BESONDERE VORTEILE

- Mit Platte aus Edelstahl-Tränenblech
- Mit frost- und witterungsbeständiger Spezialdichtung
- Mit Befestigungsankern für sicheren Halt
- Mit zusätzlichen Querstreben zur Verstärkung
- Mit Gasdruckfedern als Öffnungshilfe
- Mit Kranösen zum einfachen Transport
- Eigene Produktion in Premium Qualität mit modernsten Anlagen
- Kurze Lieferzeiten
- Großer Lagerbestand an Standardgrößen

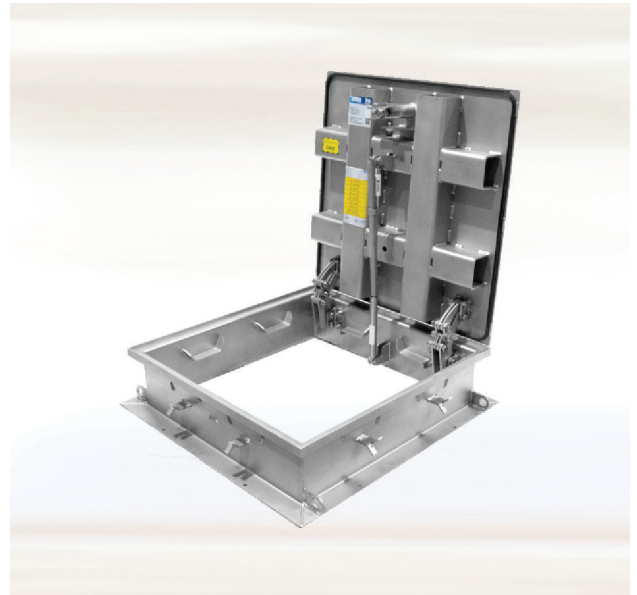

BELASTUNG BIS D400!

| Art.-Nr. | Rahmen- außenmaß [ca. mm] | Lichtes Durchgangsmaß [ca. mm] | Gewicht unbefüllt [ca. kg] | L - B |
|--------------------|---------------------------------|--------------------------------------|----------------------------------|-------------|
| MA-WT-600600E2-D | 750 x 750 | 600 x 600 | 94 kg | L |
| MA-WT-800800E2-D | 950 x 950 | 800 x 800 | 138 kg | L |
| MA-WT-10001000E2-D | 1150 x 1150 | 1000 x 1000 | 200 kg | L |
| MA-WT-12001200E2-D | 1350 x 1350 | 1200 x 1200 | 253 kg | L |

L = Lagerartikel (sollte ein Lagerartikel einmal kurzfristig vergriffen sein, kümmern wir uns um schnellstmögliche Nachlieferung)

B = Fertigung auf Bestellung

MONTAGE & ÖFFNEN

Die Montage muss fachgerecht nach unserer Montageanleitung erfolgen, die jeder Schachtabdeckung beiliegt. Bei Typen mit Spezialdichtung ist besonders auf einen dichten Anschluss an das Zargenprofil zu achten. Im Lieferumfang sind Hebeschlüssel enthalten, mit deren Hilfe die Schachtabdeckung geöffnet werden kann.

OPTIONEN

- **Messinginsatz:** zum Einbau eines handelsüblichen Profil-Halbzylinders
- **Profilzylinder:** Profilhalbzylinder-Sicherheitsschloss (Zylinderlänge 41,5 mm) zum Einbau in den Messinginsatz entspr. LKA-Empfehlungen
- **Wärmeisolierung:** 30 mm starke Hartschaumisolierung im Deckel, durch 1 mm starkes Kaschierungsblech geschützt

HINWEIS

Befahrbare Schachtabdeckungen sind ausschließlich für den Einbau in Betriebsflächen mit nichtfließendem geschwindigkeitsbegrenztem Verkehr geeignet.

EIGNUNG / BELASTUNG



BRUNNENABDECKUNGEN MIT ÖFFNUNGSUNTERSTÜTZUNG, GLASPERLENGESTRAHLT

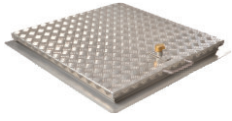

**Brunnenabdeckung
Aluminium/Edelstahl quadratisch
SA3-RI/SA3-TR**
Riffelblech/Tränenblech, regensicher, begehbar
siehe Seite 52

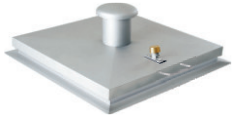

**Brunnenabdeckung
Edelstahl quadratisch
SA1**
regensicher
Seite 56



**Brunnenabdeckung
Edelstahl rund
SA2**
regensicher
Seite 57

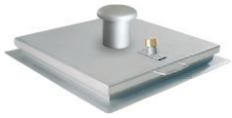

**Brunnenabdeckung
Edelstahl quadratisch
SA3**
regensicher,
einbruchhemmend
Seite 58



**Brunnenabdeckung
Edelstahl rund
SA4**
regensicher,
einbruchhemmend
Seite 59



**Brunnenabdeckung
Edelstahl quadratisch
SA5**
regensicher,
überflutungssicher
Seite 60



**Brunnenabdeckung
Edelstahl rund
SA6**
regensicher,
überflutungssicher
Seite 61

**DIE SYSTEME SA1, SA3 UND SA3-RI KÖNNEN AUCH IN
2-FLÜGELIGER AUSFÜHRUNG GEFERTIGT WERDEN.**



BRUNNENABDECKUNG EDELSTAHL QUADRATISCH

SA1 - mit Öffnungsunterstützung, regensicher, Oberfläche glasperlengestrahlt

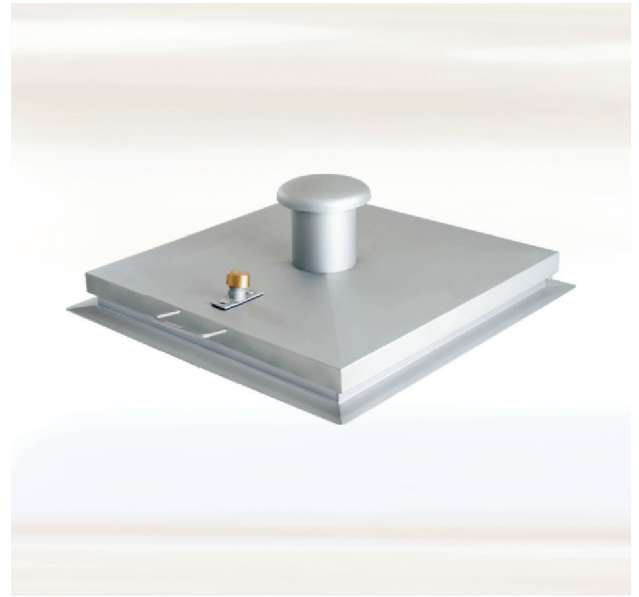
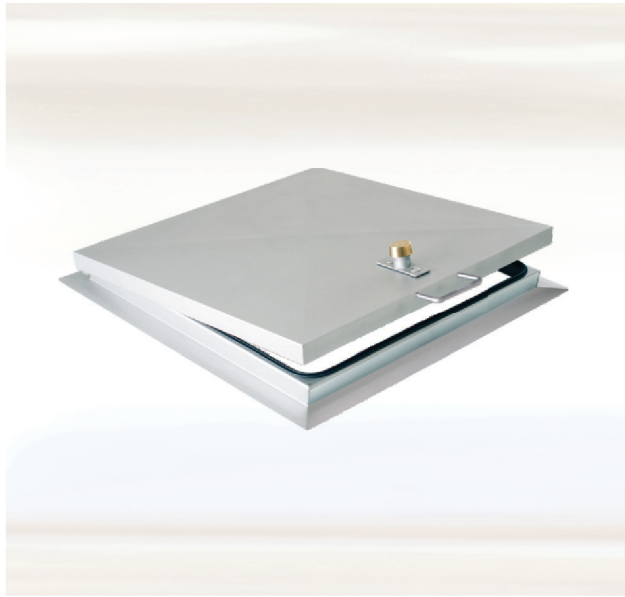

ZARGEN

Typ ES1: Aus Edelstahlprofil mit Mauerankern und Befestigungslaschen zum Einbetonieren oder Andübeln (Standardrahmen).

Typ ES3: Aus Edelstahlprofil mit Putzrahmen aus Winkelprofil und angeschweißten Mauerankern zum Einbetonieren.

Schachtabdeckung am Grundrahmen innen verschraubt.

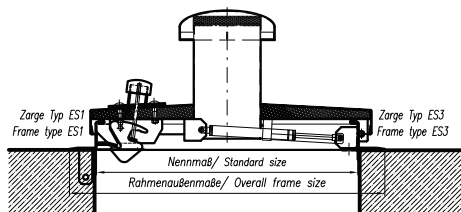

EINSATZBEREICHE

Schächte aller Art, wie zum Beispiel:

- Brunnenschächte
- Quellschächte
- Entlüftungsschächte
- Abwasserschächte

AUSFÜHRUNGEN

- Typ A: ohne Isolierung
- Typ B: mit Isolierung
- Typ C: mit Dunsthut, ohne Isolierung
- Typ D: mit Dunsthut, mit Isolierung

BRUNNENABDECKUNG

Stabiler Deckel aus Edelstahlblech, mittig überhöht, mit innenliegender Aufhaltevorrückung (schützt vor unbeabsichtigtem Zufallen des Deckels / nur von Hand lösbar), mit selbsteinfallendem Verschluss und Messingovalkappe, nur mit Bedienschlüssel zu öffnen, mit Gasdruckfeder als Öffnungshilfe, am Rahmen mit stabilen, verdeckten Scharnieren, Deckel ca. 100° aufklappbar, Lieferumfang mit Bedienschlüssel.

DICHTUNGEN

Alle Abdeckungen sind mit austauschbarer, frost- und witterungsbeständiger Gummidichtung ausgestattet.

| Art.-Nr. | Werkstoff | Nennmaß [ca. mm] | Lichte Weite [ca. mm] | Rahmen- außenmaße [ca. mm] | L - B |
|---------------|---------------|---------------------|-----------------------------|----------------------------------|---------------|
| Typ A | SA1-600600A | 1.4301/1.4571 | 600 | 570 x 570 | 726 x 726 B |
| | SA1-800800A | 1.4301/1.4571 | 800 | 770 x 770 | 926 x 926 B |
| | SA1-10001000A | 1.4301/1.4571 | 1000 | 970 x 970 | 1126 x 1126 B |
| Typ B | SA1-12001200A | 1.4301/1.4571 | 1200 | 1170 x 1170 | 1326 x 1326 B |
| | SA1-600600B | 1.4301/1.4571 | 600 | 570 x 570 | 726 x 726 B |
| | SA1-800800B | 1.4301/1.4571 | 800 | 770 x 770 | 926 x 926 B |
| | SA1-10001000B | 1.4301/1.4571 | 1000 | 970 x 970 | 1126 x 1126 B |
| Typ C | SA1-12001200B | 1.4301/1.4571 | 1200 | 1170 x 1170 | 1326 x 1326 B |
| | SA1-600600C | 1.4301/1.4571 | 600 | 570 x 570 | 726 x 726 L |
| | SA1-800800C | 1.4301/1.4571 | 800 | 770 x 770 | 926 x 926 L |
| | SA1-10001000C | 1.4301/1.4571 | 1000 | 970 x 970 | 1126 x 1126 L |
| Typ D | SA1-12001200C | 1.4301/1.4571 | 1200 | 1170 x 1170 | 1326 x 1326 L |
| | SA1-600600D | 1.4301/1.4571 | 600 | 570 x 570 | 726 x 726 B |
| | SA1-800800D | 1.4301/1.4571 | 800 | 770 x 770 | 926 x 926 B |
| | SA1-10001000D | 1.4301/1.4571 | 1000 | 970 x 970 | 1126 x 1126 B |
| SA1-12001200D | 1.4301/1.4571 | 1200 | 1170 x 1170 | 1326 x 1326 B | |

Sondermaße auf Anfrage!

L = Lagerartikel (sollte ein Lagerartikel einmal kurzfristig vergriffen sein, kümmern wir uns um schnellstmögliche Nachlieferung)

B = Fertigung auf Bestellung



Montagevideo
ansehen

BRUNNENABDECKUNG EDELSTAHL RUND

SA2 - mit Öffnungsunterstützung, regensicher, Oberfläche glasperlengestrahlt



ZARGEN

Typ ES1: Aus Edelstahlprofil mit Mauerankern und Befestigungslaschen zum Einbetonieren oder Andübeln (Standardrahmen).

Typ ES3: Aus Edelstahlprofil mit Putzrahmen aus Winkelprofil und angeschweißten Mauerankern zum Einbetonieren.

Schachtabdeckung am Grundrahmen innen verschraubt.

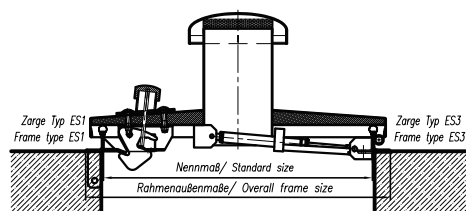

EINSATZBEREICHE

Schächte aller Art, wie zum Beispiel:

- Brunnenschächte
- Quellschächte
- Entlüftungsschächte
- Abwasserschächte

AUSFÜHRUNGEN

- Typ RA: ohne Isolierung
- Typ RB: mit Isolierung
- Typ RC: mit Dunsthut, ohne Isolierung
- Typ RD: mit Dunsthut, mit Isolierung

BRUNNENABDECKUNG

Stabiler Deckel aus Edelstahlblech, mittig überhöht, mit innenliegender Aufhaltevorrückung (schützt vor unbeabsichtigtem Zufallen des Deckels / nur von Hand lösbar), mit selbsteinfallendem Verschluss und Messingovalkappe, nur mit Bedienschlüssel zu öffnen, mit Gasdruckfeder als Öffnungshilfe, am Rahmen mit stabilen, verdeckten Scharnieren, Deckel ca. 100° aufklappbar, Lieferumfang mit Bedienschlüssel.

DICHTUNGEN

Alle Abdeckungen sind mit austauschbarer, frost- und witterungsbeständiger Gummidichtung ausgestattet.

| | Art.-Nr. | Werkstoff | Nennmaß [ca. mm] | Lichte Weite [ca. mm] | Rahmen-außenmaße [ca. mm] | L - B |
|--------|------------|---------------|------------------|-----------------------|---------------------------|-------|
| Typ RA | SA2-600RA | 1.4301/1.4571 | 620 | 620 | 700 | B |
| | SA2-800RA | 1.4301/1.4571 | 800 | 800 | 880 | B |
| | SA2-1000RA | 1.4301/1.4571 | 1000 | 1000 | 1080 | B |
| | SA2-1200RA | 1.4301/1.4571 | 1200 | 1200 | 1280 | B |
| Typ RB | SA2-600RB | 1.4301/1.4571 | 620 | 620 | 700 | B |
| | SA2-800RB | 1.4301/1.4571 | 800 | 800 | 880 | B |
| | SA2-1000RB | 1.4301/1.4571 | 1000 | 1000 | 1080 | B |
| | SA2-1200RB | 1.4301/1.4571 | 1200 | 1200 | 1280 | B |
| Typ RC | SA2-600RC | 1.4301/1.4571 | 620 | 620 | 700 | L |
| | SA2-800RC | 1.4301/1.4571 | 800 | 800 | 880 | L |
| | SA2-1000RC | 1.4301/1.4571 | 1000 | 1000 | 1080 | L |
| | SA2-1200RC | 1.4301/1.4571 | 1200 | 1200 | 1280 | L |
| Typ RD | SA2-600RD | 1.4301/1.4571 | 620 | 620 | 700 | B |
| | SA2-800RD | 1.4301/1.4571 | 800 | 800 | 880 | B |
| | SA2-1000RD | 1.4301/1.4571 | 1000 | 1000 | 1080 | B |
| | SA2-1200RD | 1.4301/1.4571 | 1200 | 1200 | 1280 | B |

Sondermaße auf Anfrage!

L = Lagerartikel (sollte ein Lagerartikel einmal kurzfristig vergriffen sein, kümmern wir uns um schnellstmögliche Nachlieferung)

B = Fertigung auf Bestellung

SA2 rund ohne Dunsthut



Montagevideo ansehen

SA2 rund mit Dunsthut



Montagevideo ansehen

BRUNNENABDECKUNG EDELSTAHL QUADRATISCH

SA3 - mit Öffnungsunterstützung, regensicher, einbruchhemmend
Oberfläche glasperlengestrahlt

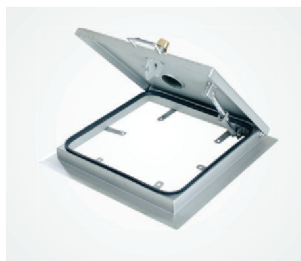
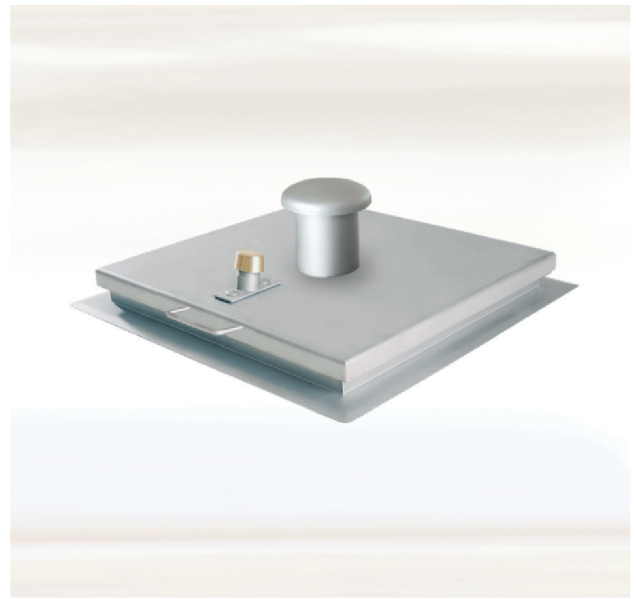
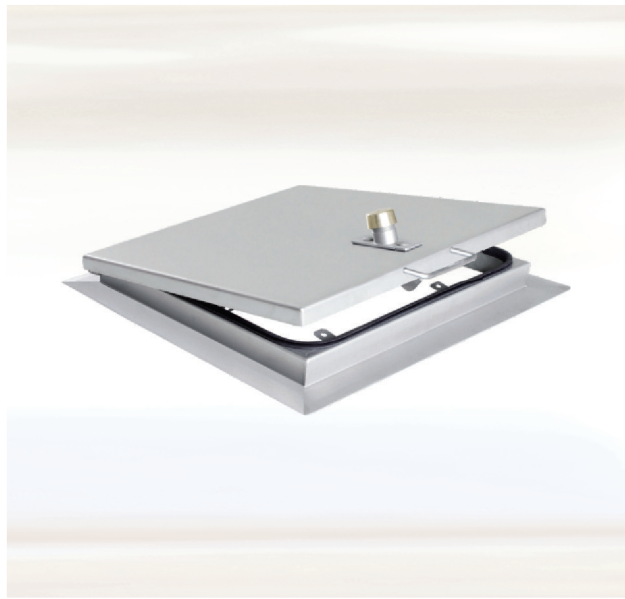

ZARGEN

Typ ES1: Aus Edelstahlprofil mit Mauerankern und Befestigungs-laschen zum Einbetonieren oder Andübeln (Standardrahmen).

Typ ES3: Aus Edelstahlprofil mit Putzrahmen aus Winkelprofil und angeschweißten Mauerankern zum Einbetonieren.

Schachtabdeckung am Grundrahmen innen verschraubt.

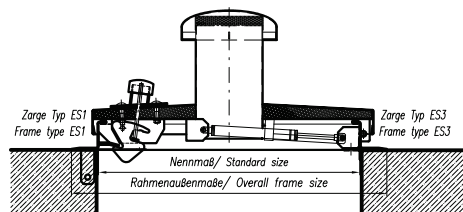

EINSATZBEREICHE

Schächte aller Art, wie zum Beispiel:

- Brunnenschächte
- Quellschächte
- Entlüftungsschächte
- Abwasserschächte

AUSFÜHRUNGEN

- Typ E: ohne Isolierung
- Typ F: mit Isolierung
- Typ G: mit Dunsthut, ohne Isolierung
- Typ H: mit Dunsthut, mit Isolierung

BRUNNENABDECKUNG

Stabiler Deckel aus 4 mm Edelstahlblech, mit innenliegender Aufhaltevorrichtung (schützt vor unbeabsichtigtem Zufallen des Deckels / nur von Hand lösbar), mit selbsteinfallendem Verschluss und Messingovalkappe, nur mit Bedienerschlüssel zu öffnen, mit Gasdruckfeder als Öffnungshilfe, am Rahmen mit stabilen, verdeckten Scharnieren, Deckel ca. 100° aufklappbar, Lieferumfang mit Bedienerschlüssel.

DICHTUNGEN

Alle Abdeckungen sind mit austauschbarer, frost- und witterungsbeständiger Gummidichtung ausgestattet.

| | Art.-Nr. | Werkstoff | Nenn- maß [ca. mm] | Lichte Weite [ca. mm] | Rahmen- außenmaße [ca. mm] | L - B |
|-------|---------------|---------------|--------------------------|-----------------------------|----------------------------------|----------|
| Typ E | SA3-600600E | 1.4301/1.4571 | 600 | 570 x 570 | 726 x 726 | B |
| | SA3-800800E | 1.4301/1.4571 | 800 | 770 x 770 | 926 x 926 | B |
| | SA3-10001000E | 1.4301/1.4571 | 1000 | 970 x 970 | 1126 x 1126 | B |
| Typ F | SA3-12001200E | 1.4301/1.4571 | 1200 | 1170 x 1170 | 1326 x 1326 | B |
| | SA3-600600F | 1.4301/1.4571 | 600 | 570 x 570 | 726 x 726 | B |
| | SA3-800800F | 1.4301/1.4571 | 800 | 770 x 770 | 926 x 926 | B |
| Typ G | SA3-10001000F | 1.4301/1.4571 | 1000 | 970 x 970 | 1126 x 1126 | B |
| | SA3-12001200F | 1.4301/1.4571 | 1200 | 1170 x 1170 | 1326 x 1326 | B |
| | SA3-600600G | 1.4301/1.4571 | 600 | 570 x 570 | 726 x 726 | B |
| Typ H | SA3-800800G | 1.4301/1.4571 | 800 | 770 x 770 | 926 x 926 | B |
| | SA3-10001000G | 1.4301/1.4571 | 1000 | 970 x 970 | 1126 x 1126 | B |
| | SA3-12001200G | 1.4301/1.4571 | 1200 | 1170 x 1170 | 1326 x 1326 | B |
| Typ H | SA3-600600H | 1.4301/1.4571 | 600 | 570 x 570 | 726 x 726 | B |
| | SA3-800800H | 1.4301/1.4571 | 800 | 770 x 770 | 926 x 926 | B |
| | SA3-10001000H | 1.4301/1.4571 | 1000 | 970 x 970 | 1126 x 1126 | B |
| | SA3-12001200H | 1.4301/1.4571 | 1200 | 1170 x 1170 | 1326 x 1326 | B |

Sondermaße auf Anfrage!

L = Lagerartikel (sollte ein Lagerartikel einmal kurzfristig vergriffen sein, kümmern wir uns um schnellstmögliche Nachlieferung)

B = Fertigung auf Bestellung



Montagevideo
ansehen

BRUNNENABDECKUNG EDELSTAHL RUND

SA4 - mit Öffnungsunterstützung, regensicher, einbruchhemmend
Oberfläche glasperlengestrahlt

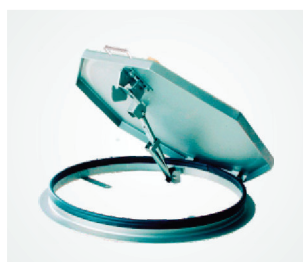
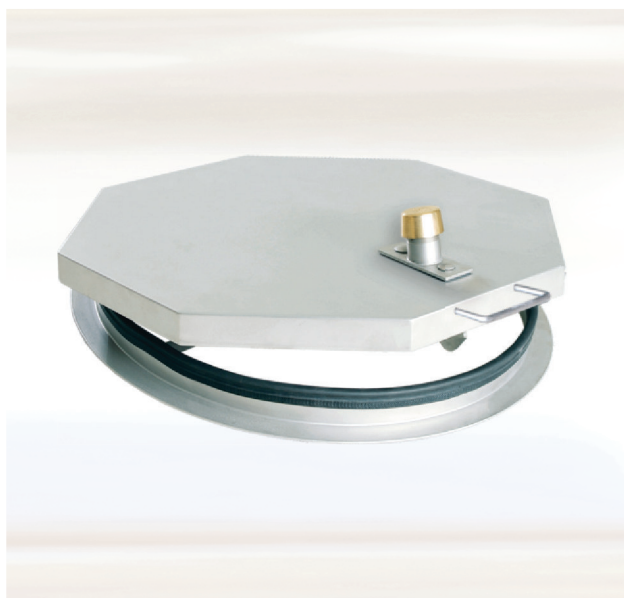

ZARGEN

Typ ES1: Aus Edelstahlprofil mit Mauerankern und Befestigungs-laschen zum Einbetonieren oder Andübeln (Standardrahmen).

Typ ES3: Aus Edelstahlprofil mit Putzrahmen aus Winkelprofil und angeschweißten Mauerankern zum Einbetonieren.

Schachtabdeckung am Grundrahmen innen verschraubt.

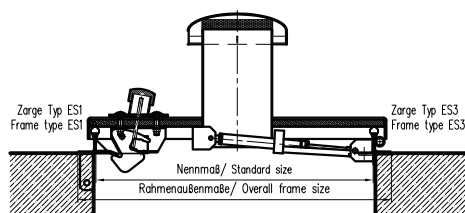

EINSATZBEREICHE

Schächte aller Art, wie zum Beispiel:

- Brunnenschächte
- Quellschächte
- Entlüftungsschächte
- Abwasserschächte

AUSFÜHRUNGEN

- Typ RA: ohne Isolierung
- Typ RB: mit Isolierung
- Typ RC: mit Dunsthut, ohne Isolierung
- Typ RD: mit Dunsthut, mit Isolierung

BRUNNENABDECKUNG

Stabiler Deckel aus 4 mm Edelstahlblech, mit innenliegender Aufhaltevorrichtung (schützt vor unbeabsichtigtem Zufallen des Deckels / nur von Hand lösbar), mit selbsteinfallendem Verschluss und Messingovalkappe, nur mit Bedienschlüssel zu öffnen, mit Gasdruckfeder als Öffnungshilfe, am Rahmen mit stabilen, verdeckten Scharnieren, Deckel ca. 100° aufklappbar, Lieferumfang mit Bedienschlüssel.

DICHTUNGEN

Alle Abdeckungen sind mit austauschbarer, frost- und witterungsbeständiger Gummidichtung ausgestattet.

| | Art.-Nr. | Werkstoff | Nennmaß [ca. mm] | Lichte Weite [ca. mm] | Rahmen- außenmaße [ca. mm] | L - B |
|--------|------------|---------------|---------------------|-----------------------------|----------------------------------|----------|
| Typ RA | SA4-600RA | 1.4301/1.4571 | 620 | 620 | 700 | B |
| | SA4-800RA | 1.4301/1.4571 | 800 | 800 | 880 | B |
| | SA4-1000RA | 1.4301/1.4571 | 1000 | 1000 | 1080 | B |
| Typ RB | SA4-600RB | 1.4301/1.4571 | 620 | 620 | 700 | B |
| | SA4-800RB | 1.4301/1.4571 | 800 | 800 | 880 | B |
| | SA4-1000RB | 1.4301/1.4571 | 1000 | 1000 | 1080 | B |
| Typ RC | SA4-600RC | 1.4301/1.4571 | 620 | 620 | 700 | B |
| | SA4-800RC | 1.4301/1.4571 | 800 | 800 | 880 | B |
| | SA4-1000RC | 1.4301/1.4571 | 1000 | 1000 | 1080 | B |
| Typ RD | SA4-600RD | 1.4301/1.4571 | 620 | 620 | 700 | B |
| | SA4-800RD | 1.4301/1.4571 | 800 | 800 | 880 | B |
| | SA4-1000RD | 1.4301/1.4571 | 1000 | 1000 | 1080 | B |
| | SA4-1200RD | 1.4301/1.4571 | 1200 | 1200 | 1280 | B |

Sondermaße auf Anfrage!

- L** = Lagerartikel (sollte ein Lagerartikel einmal kurzfristig vergriffen sein, kümmern wir uns um schnellstmögliche Nachlieferung)
- B** = Fertigung auf Bestellung

SA2 rund ohne Dunsthut



Montagevideo
ansehen

SA2 rund mit Dunsthut



Montagevideo
ansehen

BRUNNENABDECKUNG EDELSTAHL QUADRATISCH

SA5 - mit Öffnungsunterstützung, regensicher, überflutungssicher (bis 1m Wassersäule), Oberfläche glasperlengestrahlt



BRUNNENABDECKUNG

Stabiler Deckel aus 4 mm Edelstahlblech, Oberfläche glasperlengestrahlt, mit innenliegender Aufhaltevorrichtung (schützt vor unbeabsichtigtem Zufallen des Deckels / nur von Hand lösbar), mit selbsteinfallendem Verschluss und Messingovalkappe, nur mit Bedienschlüssel zu öffnen, mit Gasdruckfeder als Öffnungshilfe, am Rahmen mit stabilen, verdeckten Scharnieren, Deckel ca. 100° aufklappbar, Lieferumfang mit Bedienschlüssel.

DICHTUNGEN

Alle Abdeckungen sind mit austauschbarer, frost- und witterungsbeständiger Gummidichtung ausgestattet.

ZARGE

Typ ES1: Aus Edelstahlprofil mit Mauerankern und Befestigungslaschen zum Einbetonieren oder Andübeln (Standardrahmen).

ZUSATZ

Sicherheitseinsteckschloss zur Einbruchhemmung.

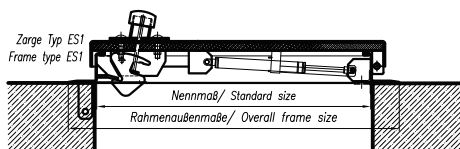

| | Art.-Nr. | Werkstoff | Nennmaß [ca. mm] | Lichte Weite [ca. mm] | Rahmenseitenmaß [ca. mm] | L - B |
|-------|---------------|---------------|---------------------|-----------------------------|-----------------------------|----------|
| Typ E | SA5-600600E | 1.4301/1.4571 | 600 | 570 x 570 | 726 x 726 | B |
| | SA5-800800E | 1.4301/1.4571 | 800 | 770 x 770 | 926 x 926 | B |
| | SA5-10001000E | 1.4301/1.4571 | 1000 | 970 x 970 | 1126 x 1126 | B |
| | SA5-12001200E | 1.4301/1.4571 | 1200 | 1170 x 1170 | 1326 x 1326 | B |
| Typ F | SA5-600600F | 1.4301/1.4571 | 600 | 570 x 570 | 726 x 726 | B |
| | SA5-800800F | 1.4301/1.4571 | 800 | 770 x 770 | 926 x 926 | B |
| | SA5-10001000F | 1.4301/1.4571 | 1000 | 970 x 970 | 1126 x 1126 | B |
| | SA5-12001200F | 1.4301/1.4571 | 1200 | 1170 x 1170 | 1326 x 1326 | B |

Sondermaße auf Anfrage!

- L** = Lagerartikel (sollte ein Lagerartikel einmal kurzfristig vergriffen sein, kümmern wir uns um schnellstmögliche Nachlieferung)
- B** = Fertigung auf Bestellung

EINSATZBEREICHE

Schächte aller Art, wie zum Beispiel:

- Brunnenschächte
- Quellschächte
- Entlüftungsschächte
- Abwasserschächte

AUSFÜHRUNGEN

- Typ E: ohne Isolierung
- Typ F: mit Isolierung

SA3



Montagevideo
ansehen

BRUNNENABDECKUNG EDELSTAHL RUND

SA6 - mit Öffnungsunterstützung, regensicher, überflutungssicher (bis 1m Wassersäule), Oberfläche glasperlengestrahlt



BRUNNENABDECKUNG

Stabiler Deckel aus 4 mm Edelstahlblech, Oberfläche glasperlengestrahlt, mit innenliegender Aufhaltevorrichtung (schützt vor unbeabsichtigtem Zufallen des Deckels / nur von Hand lösbar), mit selbsteinfallendem Verschluss und Messingvorkappe, nur mit Bedienerschlüssel zu öffnen, mit Gasdruckfeder als Öffnungshilfe, am Rahmen mit stabilen, verdeckten Scharnieren, Deckel ca. 100° aufklappbar, Lieferumfang mit Bedienerschlüssel.

DICHTUNGEN

Alle Abdeckungen sind mit austauschbarer, frost- und witterungsbeständiger Gummidichtung ausgestattet.

ZARGE

Typ ES1: Aus Edelstahlprofil mit Mauerankern und Befestigungslaschen zum Einbetonieren oder Andübeln (Standardrahmen).

ZUSATZ

Sicherheitseinsteckschloss zur Einbruchhemmung.

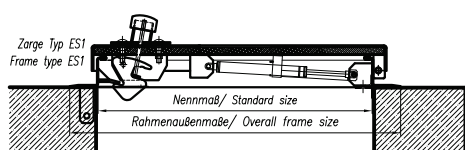

| | Art.-Nr. | Werkstoff | Nennmaß [ca. mm] | Lichte Weite [ca. mm] | Rahmen- außenmaße [ca. mm] | L - B |
|--------|------------|---------------|---------------------|-----------------------------|----------------------------------|-------------|
| Typ RA | SA6-600RA | 1.4301/1.4571 | 620 | 620 | 700 | B |
| | SA6-800RA | 1.4301/1.4571 | 800 | 800 | 880 | B |
| | SA6-1000RA | 1.4301/1.4571 | 1000 | 1000 | 1080 | B |
| | SA6-1200RA | 1.4301/1.4571 | 1200 | 1200 | 1280 | B |
| Typ RB | SA6-600RB | 1.4301/1.4571 | 620 | 620 | 700 | B |
| | SA6-800RB | 1.4301/1.4571 | 800 | 800 | 880 | B |
| | SA6-1000RB | 1.4301/1.4571 | 1000 | 1000 | 1080 | B |
| | SA6-1200RB | 1.4301/1.4571 | 1200 | 1200 | 1280 | B |

Sondermaße auf Anfrage!

L = Lagerartikel (sollte ein Lagerartikel einmal kurzfristig vergriffen sein, kümmern wir uns um schnellstmögliche Nachlieferung)
B = Fertigung auf Bestellung

EINSATZBEREICHE

Schächte aller Art, wie zum Beispiel:

- Brunnenschächte
- Quellschächte
- Entlüftungsschächte
- Abwasserschächte

AUSFÜHRUNGEN

- Typ RA: ohne Isolierung
- Typ RB: mit Isolierung

SA2 rund ohne Dunsthut



Montagevideo
ansehen

SA2 rund mit Dunsthut



Montagevideo
ansehen

EASYLIFTER

für ein einfaches Anheben Ihrer Schachtabdeckungen

↑ EASYLIFTER

DAS PRAKTISCHE TOOL

- EasyLifter empfehlen wir Ihnen für befüllbare Schachtabdeckungen ab einem Gewicht von 50 kg.
- Unsere EasyLifter sind für eine Belastung von bis zu 300 kg/EasyLifter ausgelegt. Dadurch wird ein müheloses Öffnen und Bewegen von Schachtabdeckungen bis zu 600 kg ermöglicht.
- Die Hubhöhe des EasyLifters beträgt 180 mm.
- Unsere EasyLifter werden inklusive der FF-Universalbolzen mit M10- und M12-Gewinde ausgeliefert.
- Zum Schutz des Endbelages der Schachtabdeckung befindet sich an der Unterseite der Hebevorrichtung eine Kunststoffauflage.
- Die Räder sind mit thermoplastischem Gummibelag ausgestattet und schützen den Belag Ihres Bodens.
- Eine Trapezgewindespindel ermöglicht ein schnelles und einfaches Öffnen der Schachtabdeckung.

GEBRAUCH

1. Alle vier Schrauben an den Eckpunkten der Schachtabdeckung lösen und herausnehmen
2. Beide EasyLifter schräg gegenüberliegend in Position bringen (Bild 2)
3. Bei beiden EasyLiftern den FF-Universalbolzen von der Halterung entfernen und durch die Öffnung des EasyLifters in die Hebepunkte der Abdeckung handfest einschrauben (Bild 3)
4. Mit der Kurbel bei beiden EasyLiftern die Abdeckung gleichmäßig bis kurz über den Boden anheben
5. Nun langsam die Abdeckung zur Seite rollen und der Schachtzugang ist geöffnet (Bild 4+5)

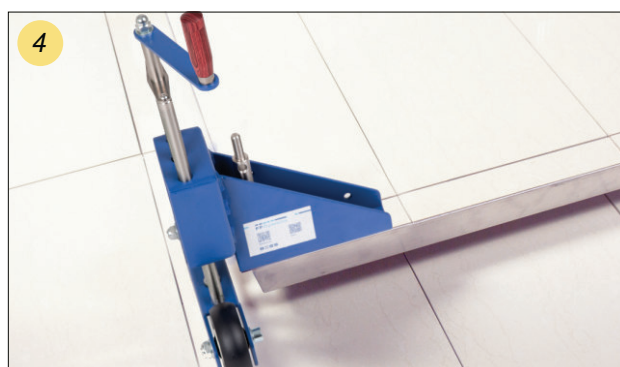
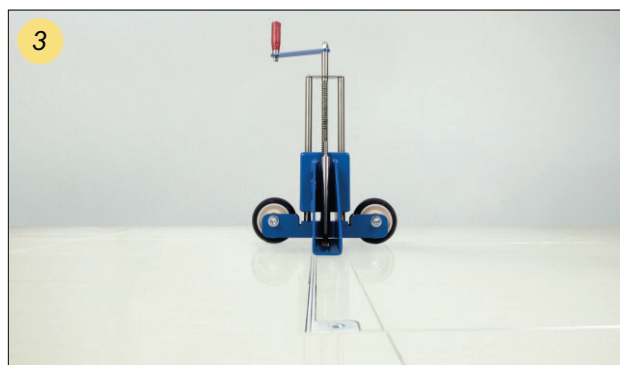
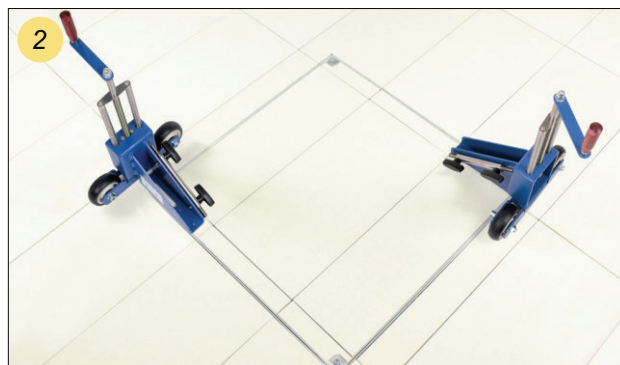

Produktvideo
EasyLifter ansehen



Anwendungsvideo
EasyLifter ansehen

VORTEILE

- Anheben der Schachtabdeckung einfach und ohne Kraftanstrengung
- Öffnen und Bewegen von Schachtabdeckungen von bis zu 600 kg
- Inklusive FF-Universalbolzen
- Einfache Handhabung durch Trapezgewindespindel
- Empfohlen für Schachtabdeckungen ab einem Gewicht von 50 kg

BESUCHEN SIE UNS IM NETZ

Entdecken Sie unsere neuesten Innovationen auf unserer Website und bleiben Sie technisch auf dem neuesten Stand. Folgen Sie uns in den sozialen Medien, um exklusive Neuheiten und technische Informationen zu erhalten. Erfahren Sie alles über die Montage unserer Produkte in unseren Montagevideos auf YouTube. Verpassen Sie keine wichtigen Updates mehr und tauchen Sie ein in die Welt unserer Revisionsysteme.

MONTAGEVIDEOS AUF YOUTUBE



Montagevideos

BESUCHEN SIE UNSERE WEBSITE

www.ffsystems.de



BESUCHEN SIE UNS AUCH AUF



FORDERN SIE UNSERE PRODUKTKATALOGE AN

Informieren Sie sich über unser umfangreiches Sortiment. Von hochwertigen Revisionsklappen über robuste Schachtabdeckungen bis hin zu vielseitigen Traversen, Universalstützen und Weitspannträgern – wir bieten Ihnen alles, was Sie für Ihre Bauprojekte benötigen. Fordern Sie jetzt unsere Kataloge an und Sie erhalten eine Fülle von Informationen und Lösungen für Ihre individuellen Anforderungen.



Die in unseren Katalogen angegebenen Daten dienen zu Informationszwecken.
Für Einzelheiten und technische Auskünfte wenden Sie sich bitte an unsere Verkaufsabteilung.



FF SYSTEMS GmbH

Hauptstraße 35
94439 Roßbach-Münchsdorf

Tel. +49 8723 97818-0
Fax +49 8723 97818-70
info@ffsystems.de
www.ffsystems.de



FFSystems

7. Auflage